

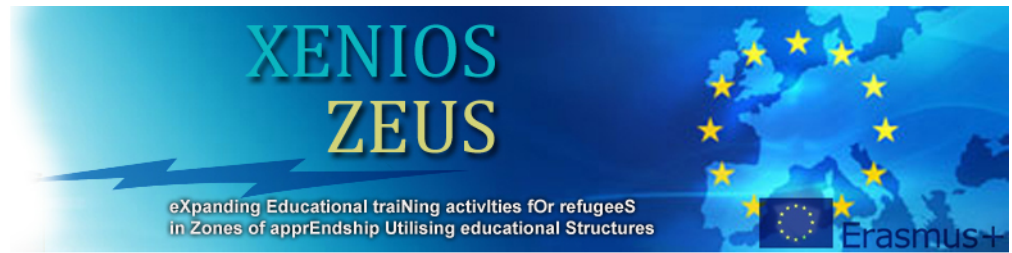

Erasmus+



## ΤΕΤΡΑΔΙΟ ΔΡΑΣΤΗΡΙΟΤΗΤΩΝ 1 Α.Π.Θ. ΠΑΙΔΑΓΩΓΙΚΗ ΣΧΟΛΗ

Co-funded by the  
Erasmus+ Programme  
of the European Union



Εκπαιδευτικό υλικό για παιδιά πρόσφυγες

ΤΕΤΡΑΔΙΟ ΔΡΑΣΤΗΡΙΟΤΗΤΩΝ

λαΕΛΑΕΛΑΕΛΑέλαΕλαεΛαελαελαελα  
ΕΛΑέλαΕΛΑέλαΕΛΑέλαελαελαελαελα  
αΕΛΕΛΑελαελαέλαελαελαέλαελαεάε  
άελαέλαελαελαελαελαελαελαελαελα  
λαελαελαελαελαελαελαελαελαελα  
ελαελαέλαελαελελαελαέλαελα  
Έλαελαελαελαελαελαέλαελαελα

Θέκλα Μιχάλογλου  
Ελένη Ξεφτέρη



ΟΙ ΔΡΑΣΤΗΡΙΟΤΗΤΕΣ ΕΧΟΥΝ ΟΔΗΓΙΕΣ ΠΟΥ ΑΠΕΥΘΥΝΟΝΤΑΙ ΣΤΑ ΠΑΙΔΙΑ, ΑΛΛΑ  
ΧΡΕΙΑΖΟΝΤΑΙ ΤΗ ΔΙΑΜΕΣΟΛΑΒΗΣΗ ΤΩΝ ΕΚΠΑΙΔΕΥΤΙΚΩΝ ΓΙΑ ΝΑ ΓΙΝΟΥΝ  
ΚΑΤΑΝΟΗΤΕΣ ΑΠΟ ΤΑ ΠΑΙΔΙΑ



## ΔΙΚΑΙΩΜΑ ΝΑ ΕΧΩ ΟΝΟΜΑ & ΙΘΑΓΕΝΕΙΑ

(Διεθνής Σύμβαση για τα Δικαιώματα του Παιδιού, Άρθρο 7)

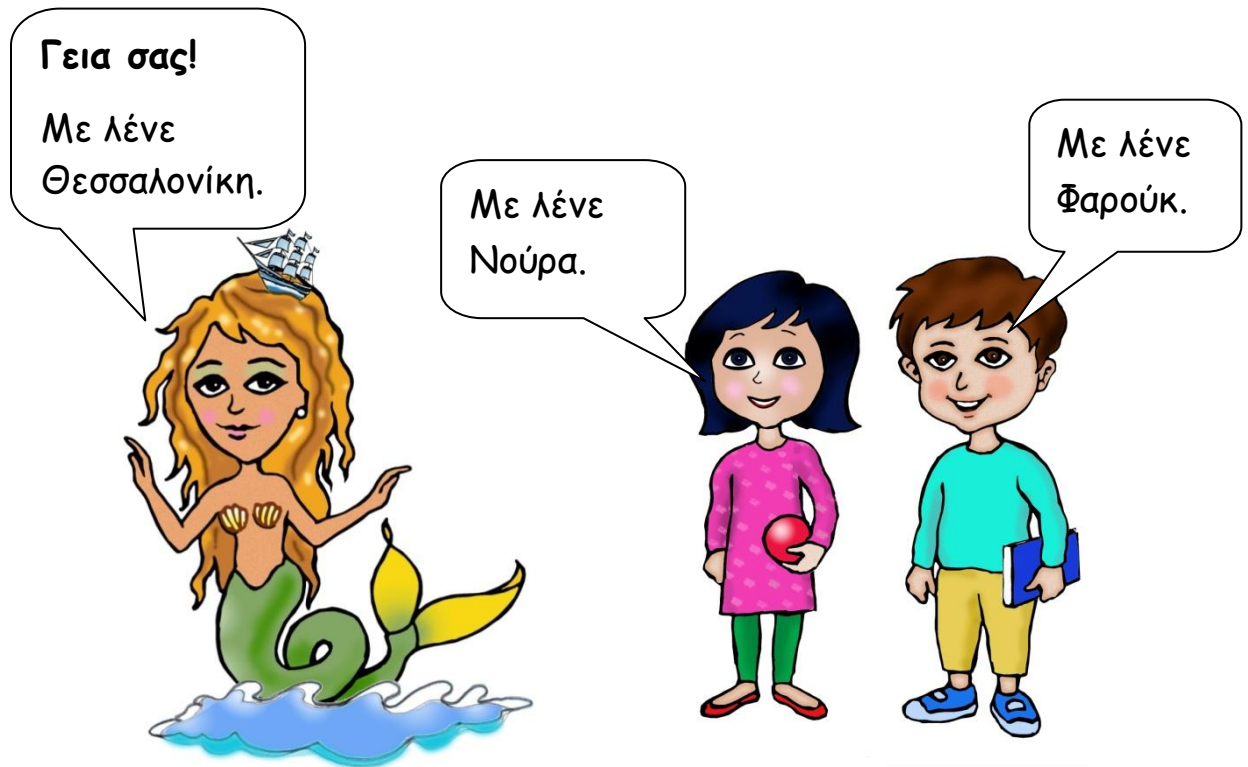

Εσένα πώς σε λένε;

Ζωγράφισε τον εαυτό σου και γράψε τη φράση

A large dashed-line box for drawing and writing, with a speech bubble shape on the right side.

## Ας γνωριστούμε καλύτερα



**Με λένε** Νούρα Οσμάν. Είμαι από τη Συρία.



**Με λένε** Φαρούκ Οσμάν. Είμαι από τη Συρία.

Εσύ ποιος είσαι; Εσύ ποια είσαι;

Ζωγράφισε ΤΟΝ ΕΑΥΤΟ ΣΟΥ και γράψε τη φράση από κάτω

.....

.....

Έλα να χρωματίσουμε τη γοργόνα Θεσσαλονίκη



Έλα να ενώσουμε τους αριθμούς με τη σειρά

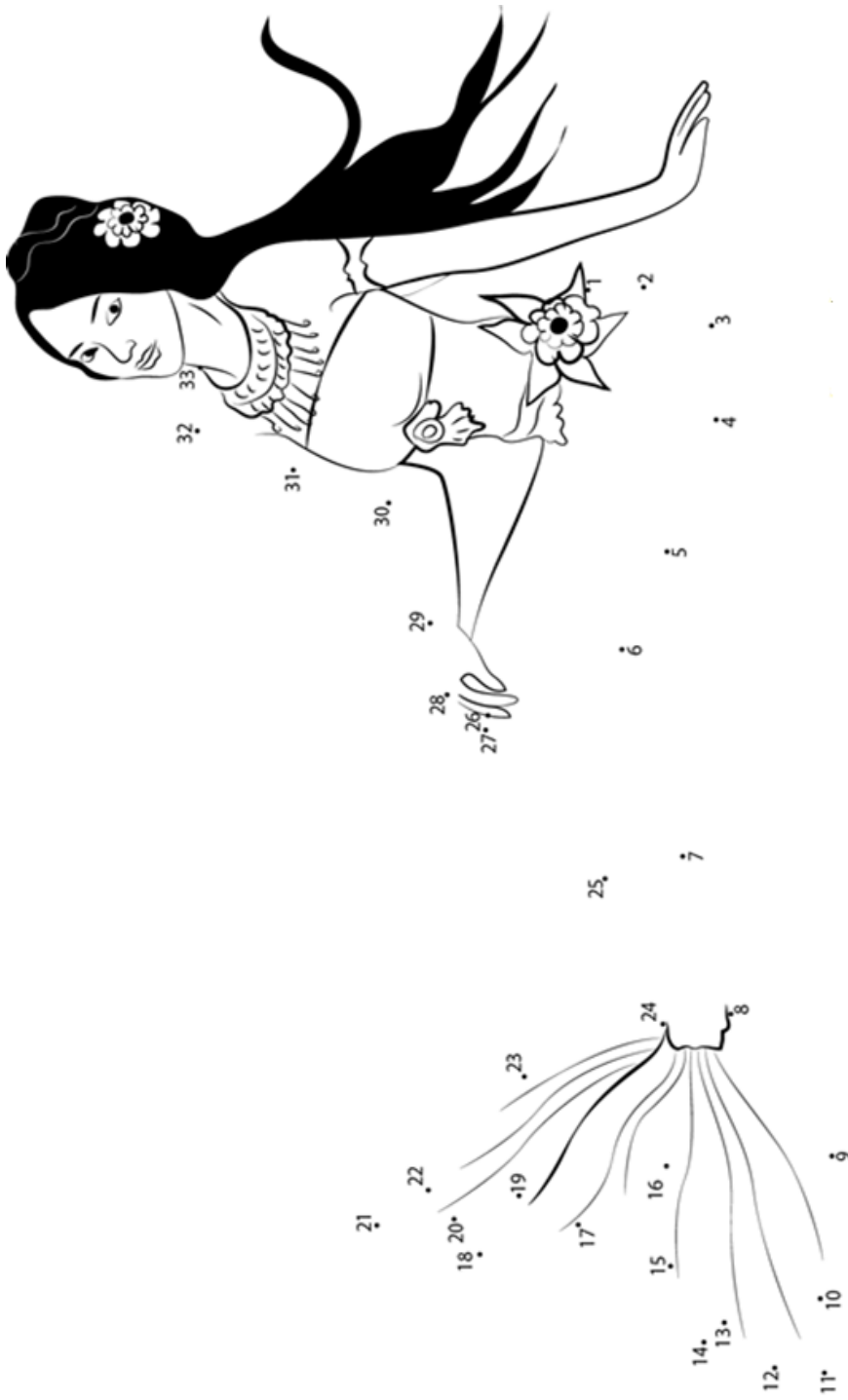



Έλα να φτιάξουμε μια γοργόνα

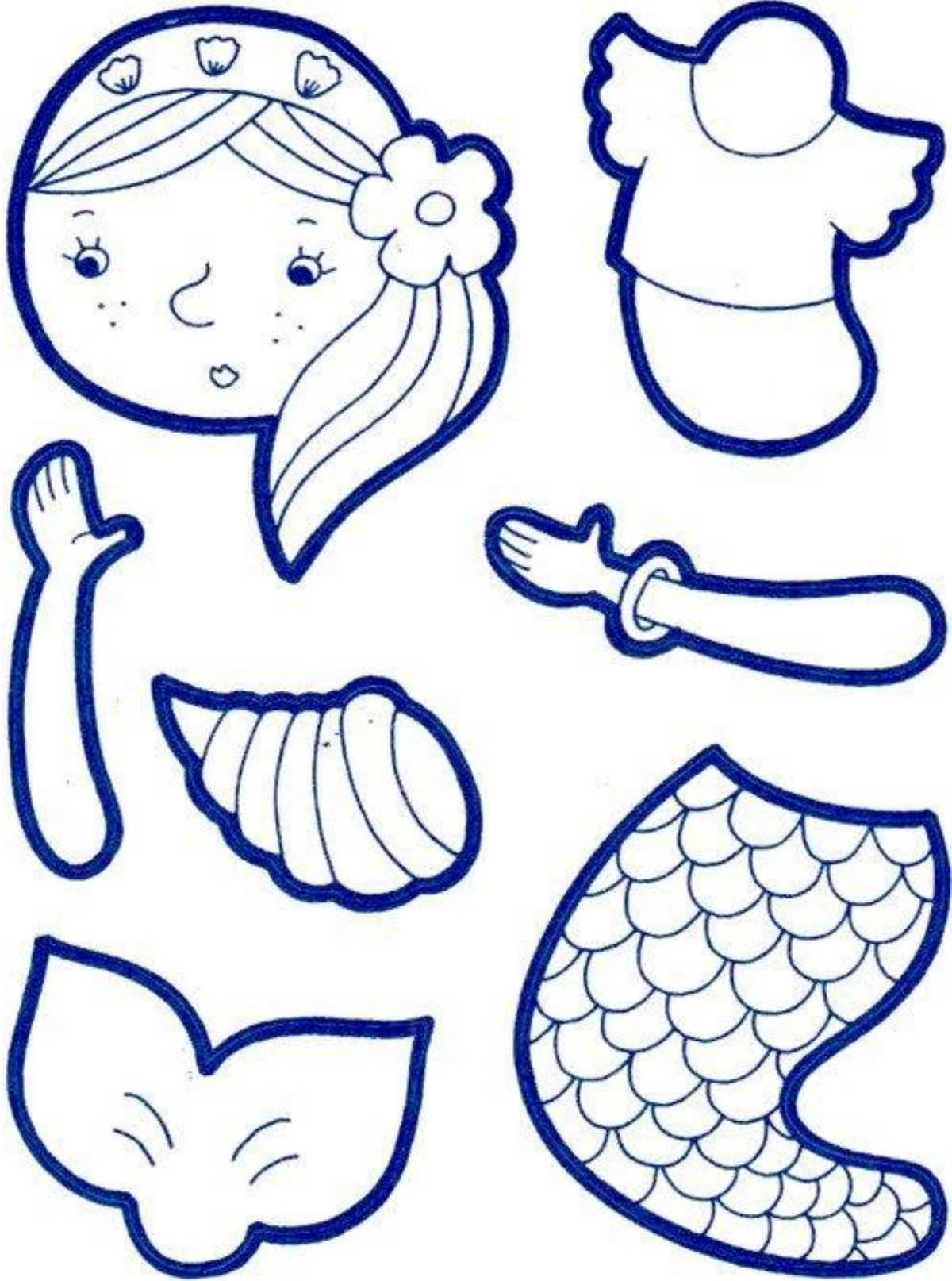



Έλα να κατασκευάσουμε δικές μας γοργόνες



Υλικά που θα χρειαστούμε

Ξύλινα μανταλάκια

Χαρτόνι

Μαρκαδόρους

Ψαλίδι

Κόλλα

ΠΑΜΕ ΒΟΛΤΑ ΣΕ ΜΟΥΣΕΙΑ,  
ΣΕ ΚΑΣΤΡΑ ΚΑΙ ΜΝΗΜΕΙΑ;

Ο μικρός και ο **μεγάλος** Λευκός Πύργος

Έλα να κάνουμε και τον **μεγάλο** Λευκό Πύργο όπως τον μικρό



Έλα να σχεδιάσουμε το μισό κάστρο που χάλασε

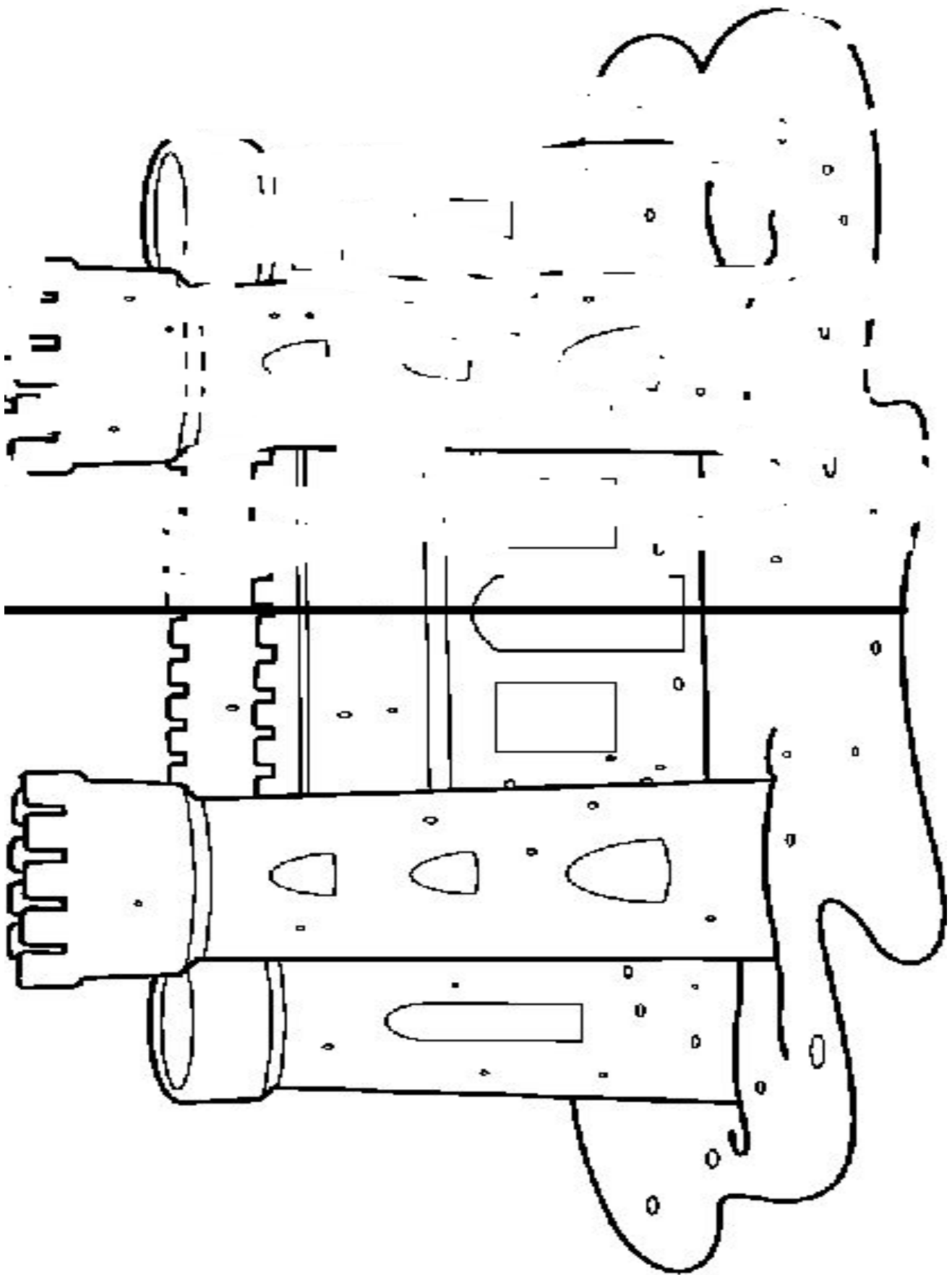

## Έλα να φτιάξουμε ένα κάστρο



Κάστρο από μπουκάλι νερού και χάρτινο κουτί από γάλα καλυμμένα με κανσόν, τείχη φτιαγμένα από χαρτόκουτο ανοιγμένο και κομμένο κατάλληλα.

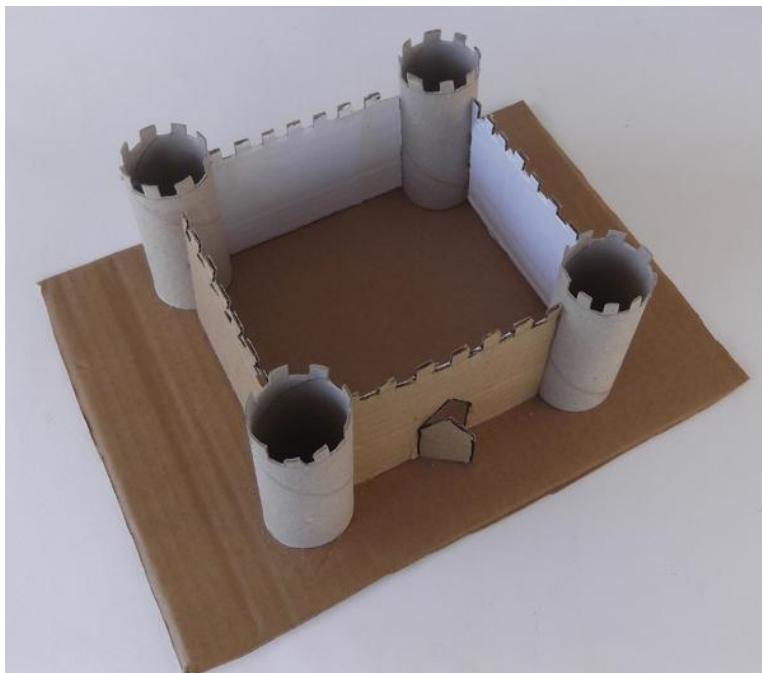

Κάστρο φτιαγμένο από ρολά του χαρτιού κουζίνας και κομμάτια σκληρού χαρτονιού.



Κάστρο με ζωγραφική.

Έλα να ενώσουμε τα αντικείμενα με τα σχήματα που μοιάζουν

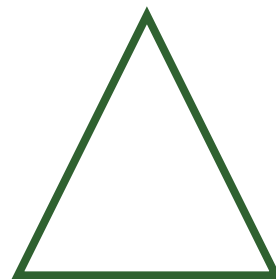
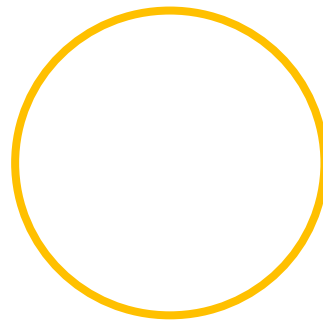

Έλα να μάθουμε τα ονόματα των σχημάτων

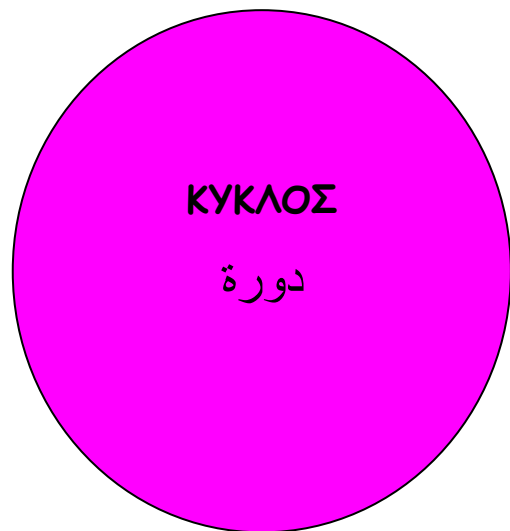
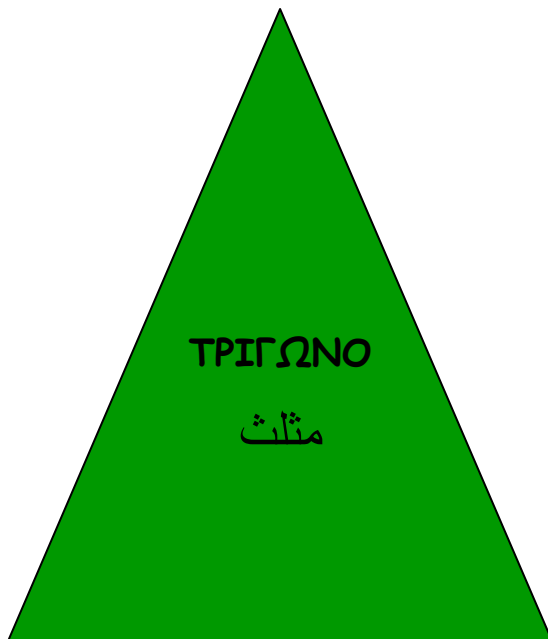



## Ζωγραφική με σχήματα και γραμμές



πρόταση της Κ. Barbro για παιδιά,  
με αφορμή τα έργα του J. Miró



Έργο της Millianne, εμπνευσμένο από  
τις *Μορφές ανάποδα* του J. Miró



Joan Miró, *Γυναίκες και πουλί τη νύχτα*, 1947, ιδιωτική συλλογή

Έλα να ζωγραφίσουμε έναν πίνακα με σχήματα και γραμμές



Έλα να παίξουμε με τα σχήματα



τετράγωνο



ορθογώνιο

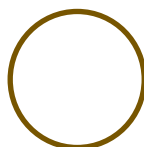

κύκλος

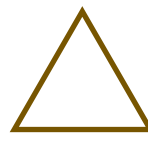

τρίγωνο

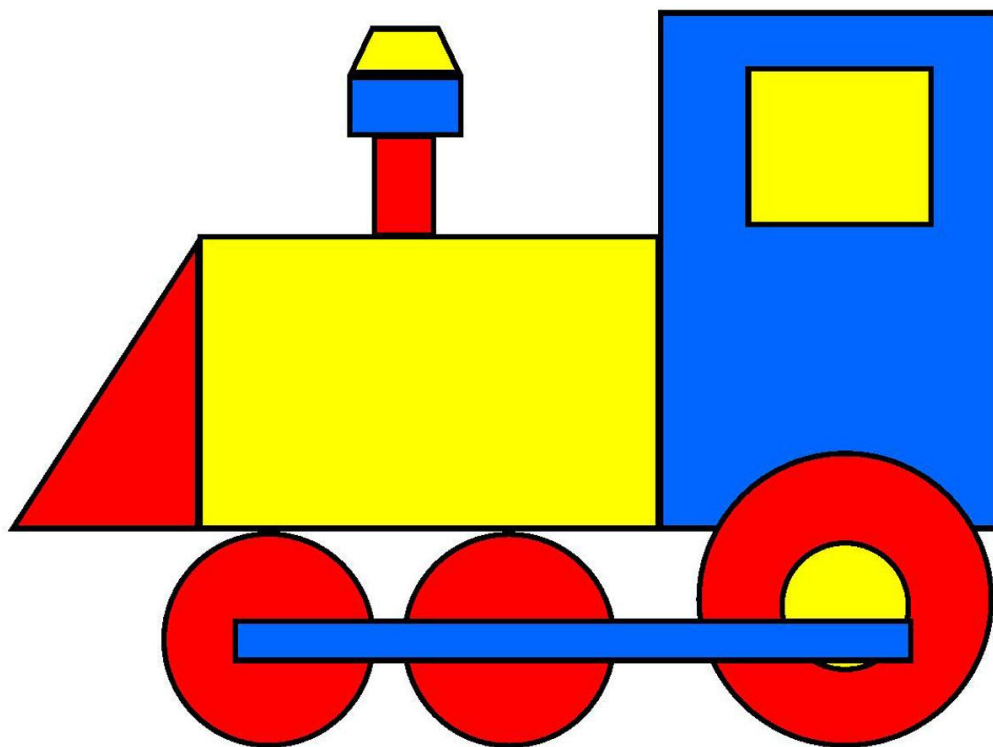



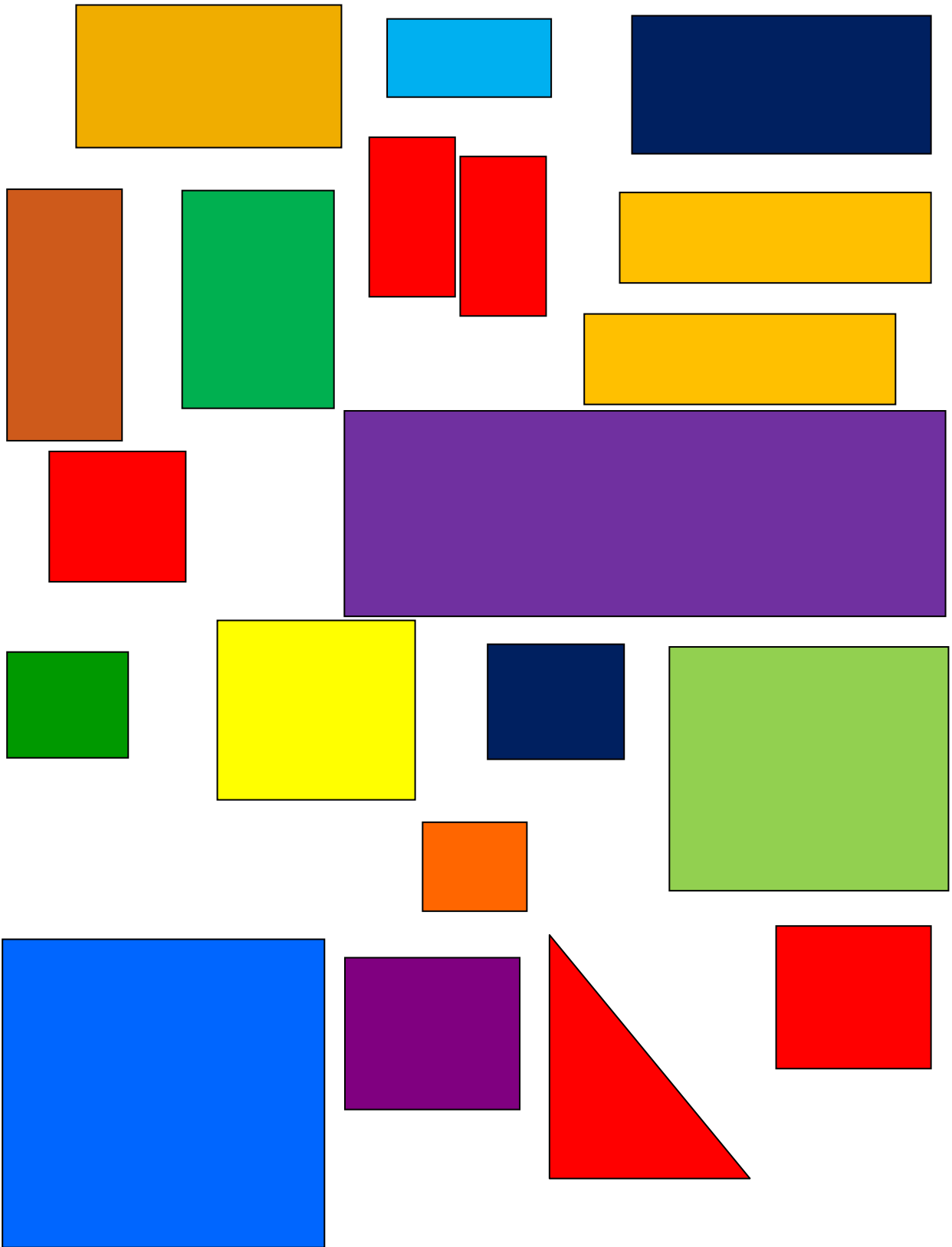

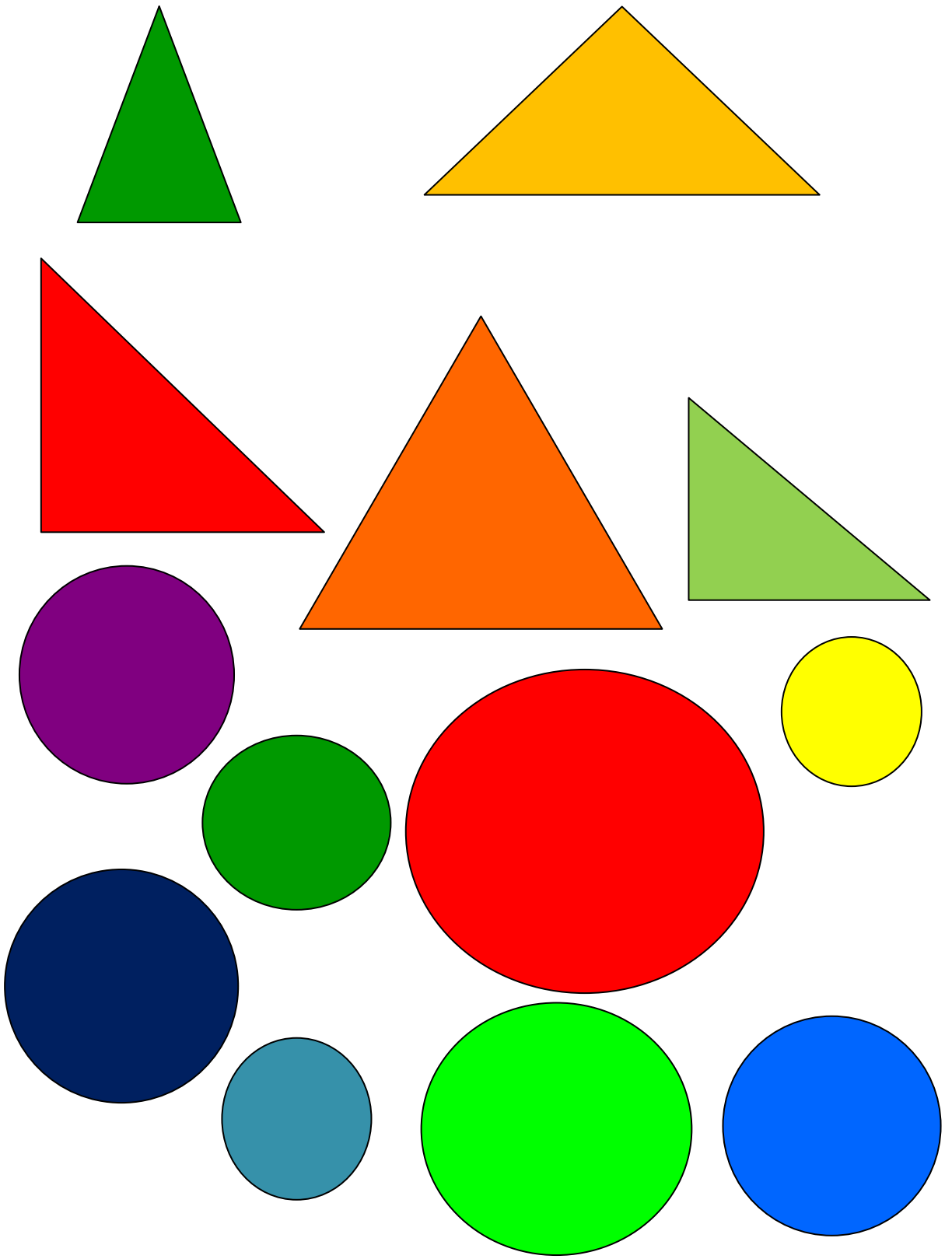

Έλα να κόψουμε τα σχήματα και να φτιάξουμε αντικείμενα

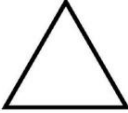
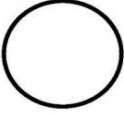









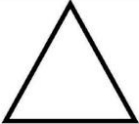
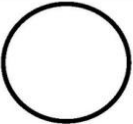
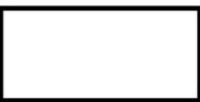

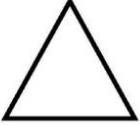
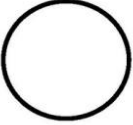

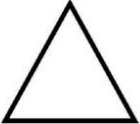
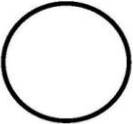
Έλα να χρωματίσουμε τα σχήματα

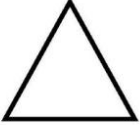
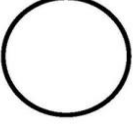
Χρωμάτισε κάθε λέξη με το χρώμα που δείχνει. Χρωμάτισε με το ίδιο χρώμα και τα σχήματα

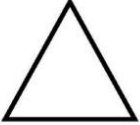
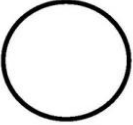
				
ΚΟΚΚΙΝΟ				
ΚΙΤΡΙΝΟ				
ΜΠΛΕ				
ΠΡΑΣΙΝΟ				

## ΡΑΝΤΕΒΟΥ ΣΤΟΝ ΛΕΥΚΟ ΠΥΡΓΟ

Έλα να μετρήσουμε πόσα είναι και να γράψουμε τον αριθμό





Έλα να γράψουμε σωστά στα κουτάκια τα ονόματα των μέσων μεταφοράς



ΕΑΠΛΟΝΑΡΟ

--	--	--	--	--	--	--	--	--



ΔΗΠΟΤΟΛΑ

--	--	--	--	--	--	--	--



ΑΚΑΒΡΙ

--	--	--	--	--	--

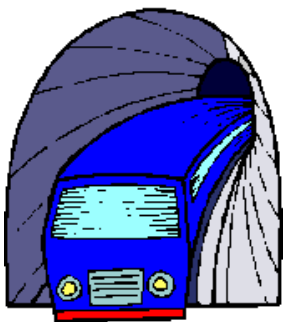

ΟΤΝΕΡ

--	--	--	--	--

Έλα να κόψουμε και να κολλήσουμε τα μέσα μεταφοράς, όπου ταιριάζει το καθένα, στη στεριά, στη θάλασσα, στον αέρα

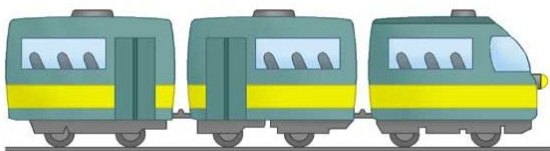
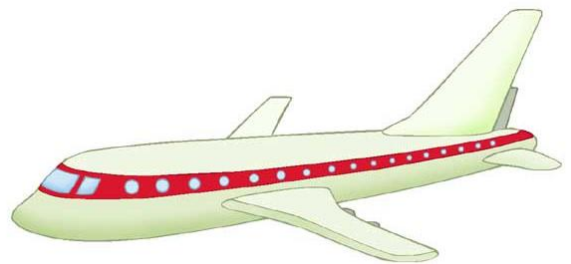
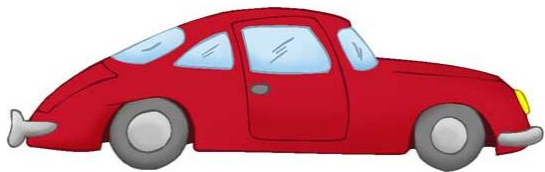
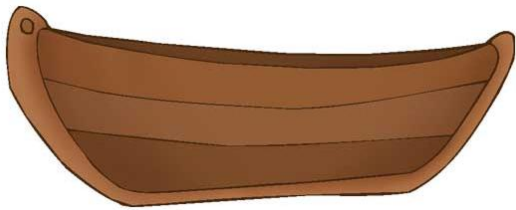

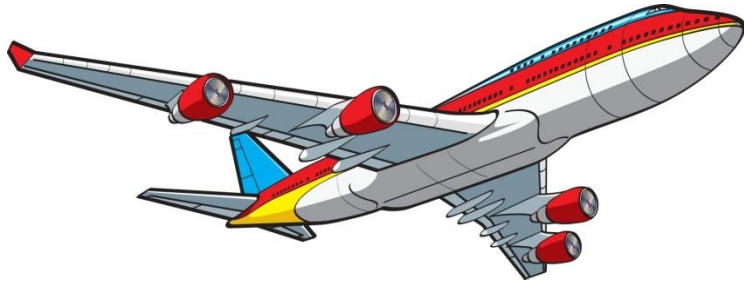
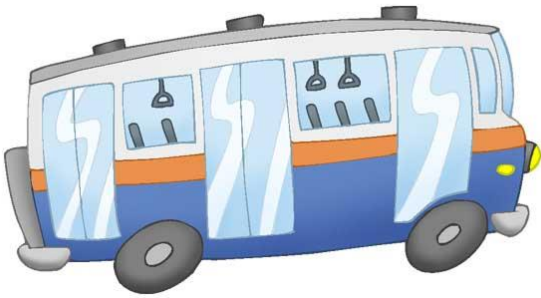
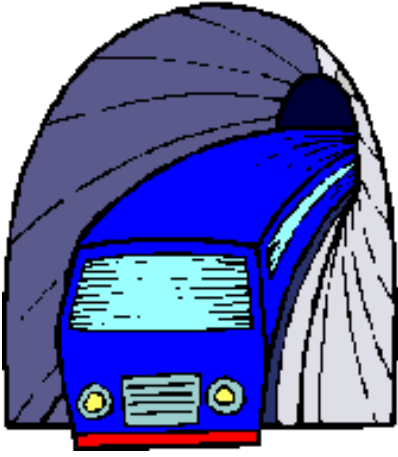

## Μέσα μεταφοράς στη στεριά



## Μέσα μεταφοράς στη Θάλασσα





Έλα να ενώσουμε τους αριθμούς με τη σειρά και να σχεδιάσουμε μέσα μεταφοράς

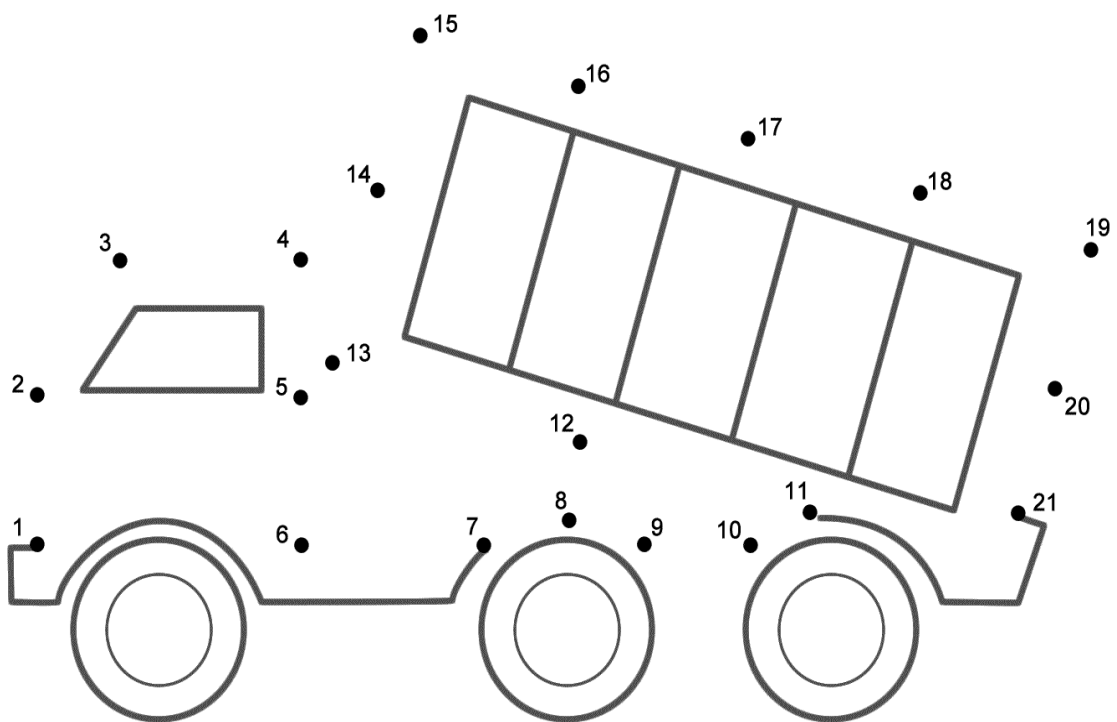
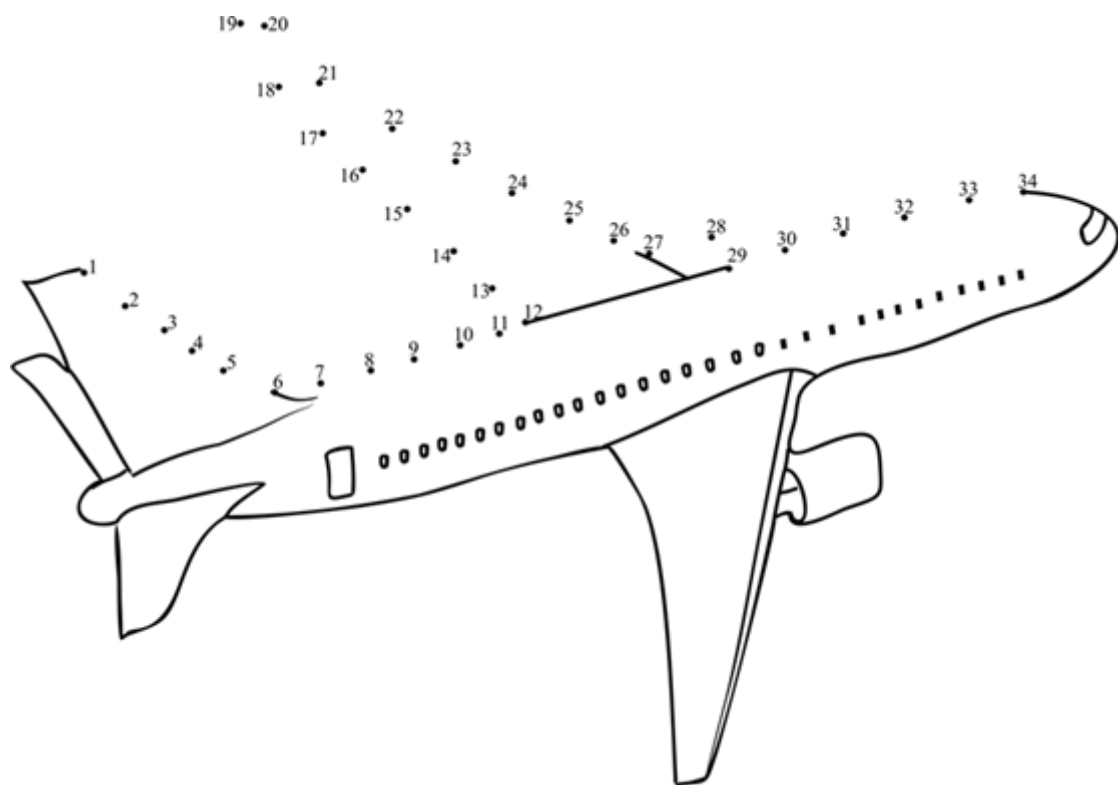



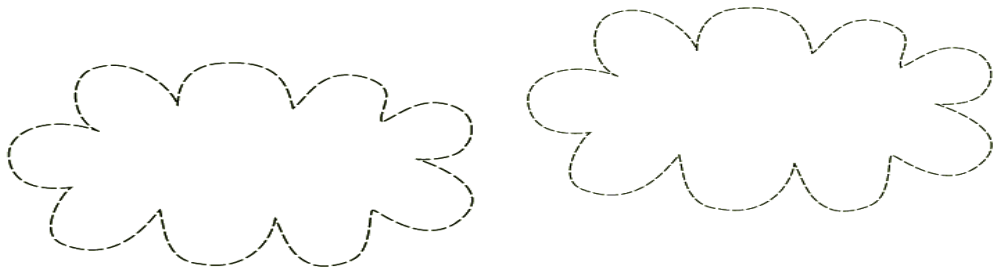
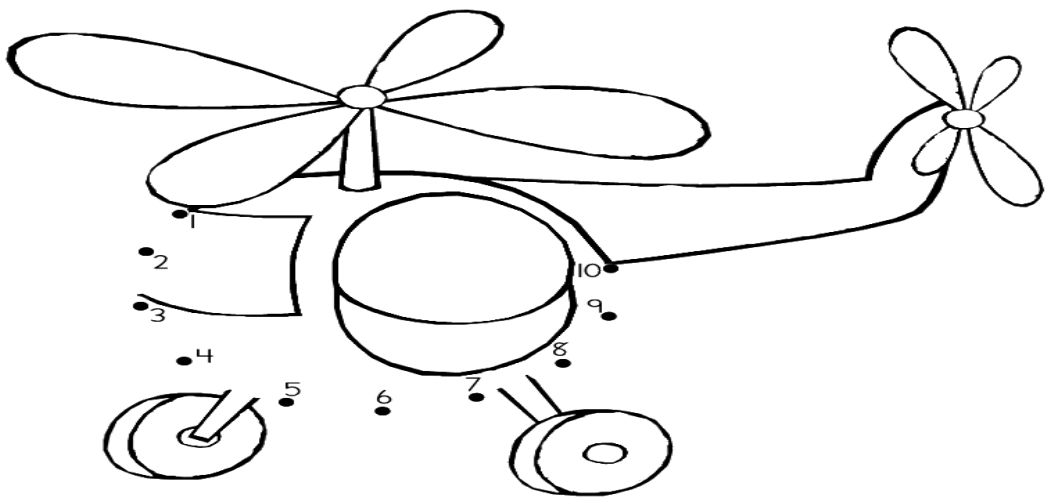
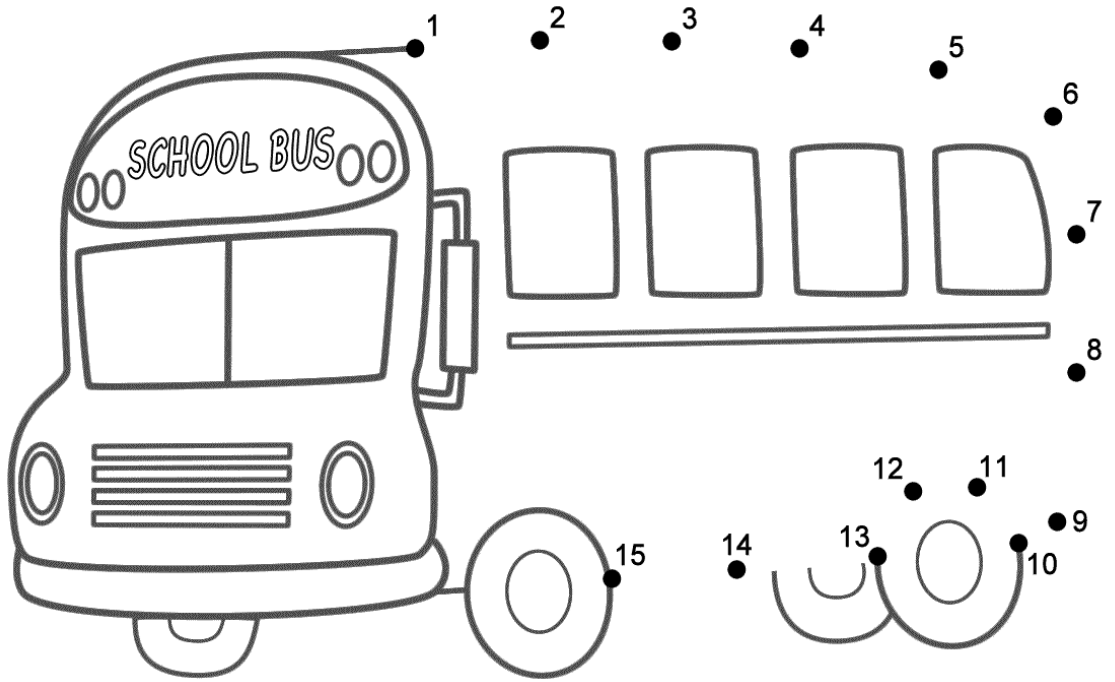

Έλα να ενώσουμε τις εικόνες που ταιριάζουν

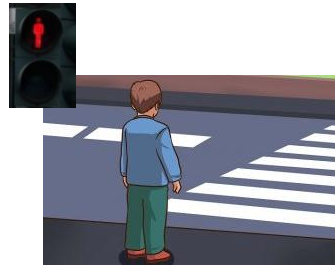

Έλα να χρωματίσουμε σωστά τα ανθρωπάκια και να μάθουμε τα ονόματά τους



**ΣΤΑΜΑΤΗΣ**



**ΓΡΗΓΟΡΗΣ**

**ΠΟΣΟ ΜΟΙΑΖΟΥΝ ΤΕΛΙΚΑ  
ΤΩΝ ΛΑΩΝ ΤΑ ΞΑΓΗΤΑ!**

Έλα να σχεδιάσουμε τα λαχανικά και τα φρούτα και να μάθουμε τα ονόματά τους



**ΝΤΟΜΑΤΑ**

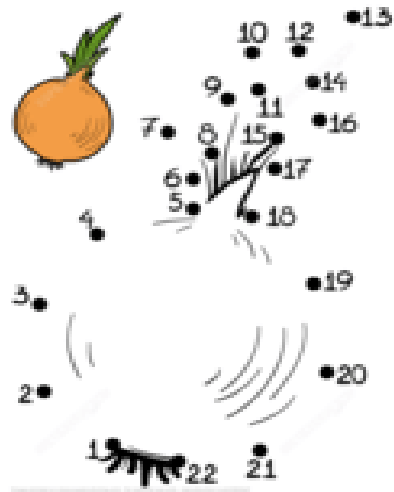

**ΚΡΕΜΜΥΔΙ**

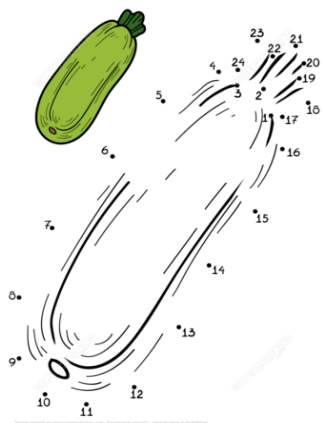

**ΚΟΛΟΚΥΘΑΚΙ**

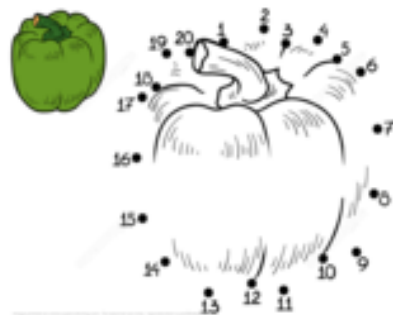

**ΠΙΠΕΡΙΑ**

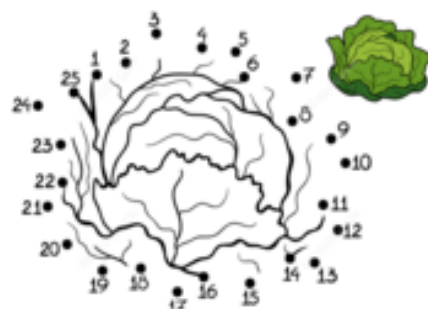
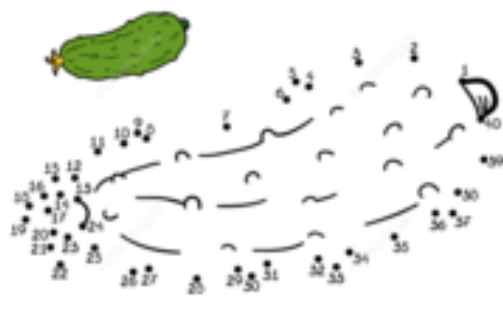

ΑΓΓΟΥΡΙ

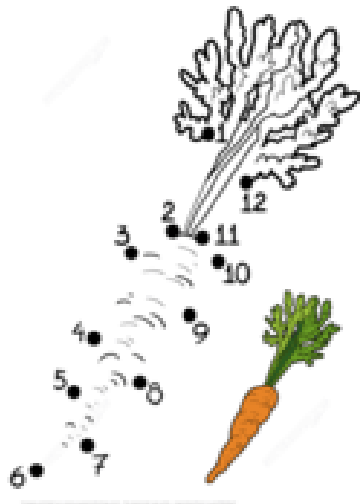

ΚΑΡΟΤΟ

ΛΑΧΑΝΟ



ΜΕΛΙΤΖΑΝΑ

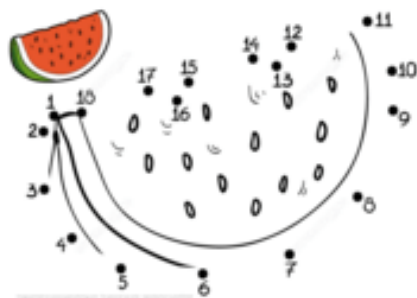

ΚΑΡΠΟΥΖΙ



ΑΧΛΑΔΙ

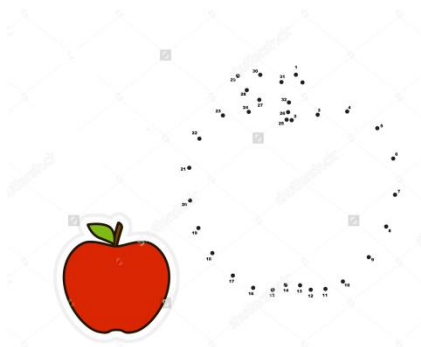

ΜΗΛΟ

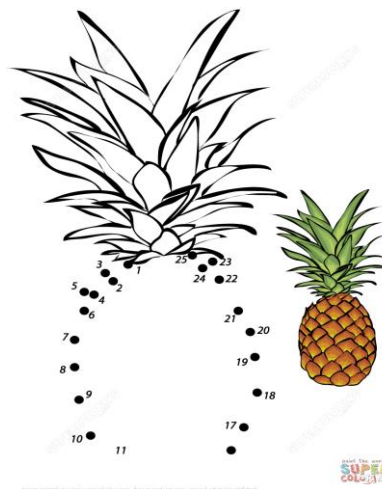

ΑΝΑΝΑΣ



ΣΤΑΦΥΛΙ



ΚΕΡΑΣΙΑ

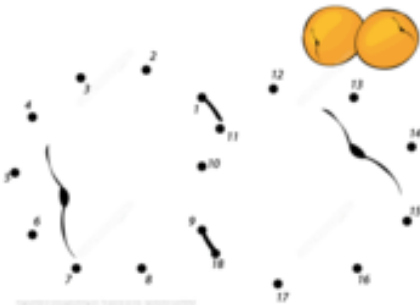

ΒΕΡΙΚΟΚΑ

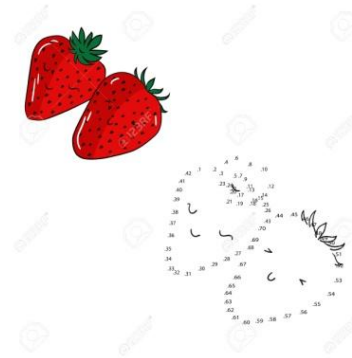

ΦΡΑΟΥΛΕΣ

Ζωγράφισε σε κάθε κουτάκι το φρούτο ή λαχανικό που γράφει

ΜΗΛΟ

ΚΕΡΑΣΙΑ

ΜΕΛΙΤΖΑΝΑ

ΝΤΟΜΑΤΑ

ΚΑΡΟΤΟ

ΑΓΓΟΥΡΙ

ΦΡΑΟΥΛΑ

ΑΝΑΝΑΣ

ΑΧΛΑΔΙ

ΣΤΑΦΥΛΙ

ΚΑΡΤΟΥΖΙ

ΒΕΡΙΚΟΚΑ

Ζωγράφισε στο πιάτο ό,τι σου αρέσει να τρως για πρωινό



Ζωγράφισε στο πιάτο ό,τι σου αρέσει να τρως για μεσημεριανό

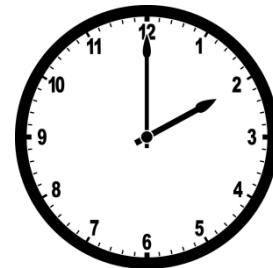
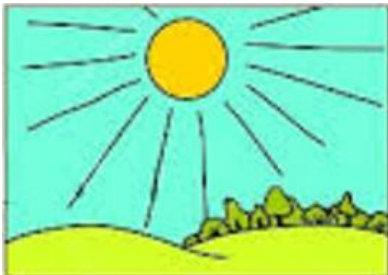

Ζωγράφισε στο πιάτο ό,τι σου αρέσει να τρως για βραδινό

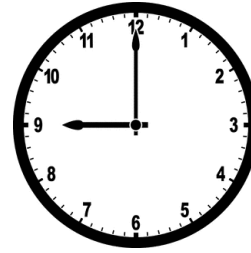

Ζωγράφισε στο πιάτο το αγαπημένο σου γλυκό





# Έλα να δούμε τι μπορείς να αγοράσεις με 10€

Κύκλωσε όσα θέλεις να αγοράσεις και φτάνουν τα χρήματά σου



2€



4€



5€



2€



1€



1€



2€



3€



3€

**Επτά μέρες 7 φαγητά**

Ένωσε με ένα βελάκι τι θα ήθελες να φας την κάθε μέρα της εβδομάδας

ΔΕΥΤΕΡΑ



ΤΡΙΤΗ



ΤΕΤΑΡΤΗ



ΠΕΜΠΤΗ



ΠΑΡΑΣΚΕΥΗ



ΣΑΒΒΑΤΟ



ΚΥΡΙΑΚΗ



Έλα να δούμε τι χρειάζεσαι για να έχεις γερά δόντια

Πώς τα βουρτσίζουμε;



Έλα να σχεδιάσουμε

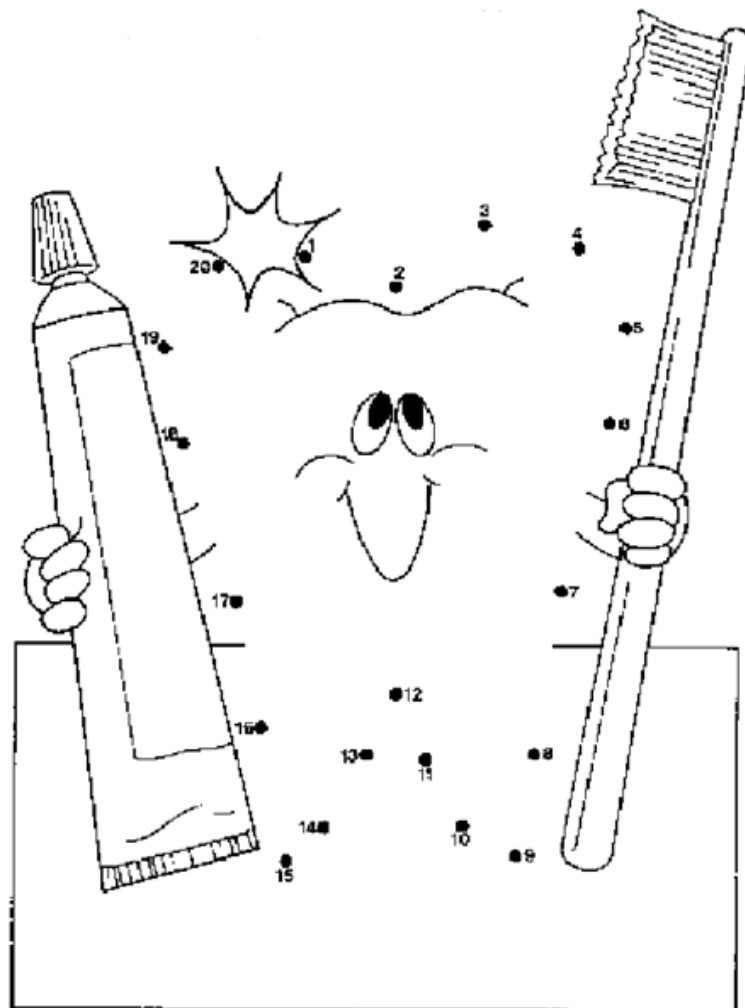

Έλα να μάθουμε τα μουσικά όργανα παίζοντας memory (παιχνίδι μνήμης)

- Κόβουμε τις κάρτες από κάθε κατηγορία μουσικών οργάνων δύο φορές.
- Τις μπερδεύουμε και τις γυρίζουμε ανάποδα.
- Προσπαθούμε να ταιριάξουμε ανά δύο τις κάρτες που δείχνουν το ίδιο μουσικό όργανο.
- Ανοίγουμε δυο κάρτες κάθε φορά και, αν δείχνουν το ίδιο όργανο, τις αφήνουμε ανοιχτές.
- Αν δείχνουν διαφορετικό, τις ξαναγυρίζουμε ανάποδα και συνεχίζουμε.
- Στόχος είναι να ταιριάξουμε όλα τα ζευγάρια με τα ίδια μουσικά όργανα.
- Συνεχίζουμε το παιχνίδι με όλες τις κατηγορίες μουσικών οργάνων.
- Μπορούμε στη συνέχεια να μπερδέψουμε κατηγορίες και να συνεχίσουμε το παιχνίδι.
- Μπορούμε, επίσης, ανάλογα με την ηλικία να χρησιμοποιούμε και ανάλογο αριθμό ζευγαριών από κάρτες.
- Όσο εξοικειώνονται με το παιχνίδι ή όσο μεγαλύτερα είναι τα παιδιά ανεβάζουμε το επίπεδο χρησιμοποιώντας περισσότερα ζευγάρια καρτών.





## Έγχορδα Μουσικά Όργανα

 <p>κιθάρα</p>	 <p>ηλεκτρική κιθάρα</p>	 <p>πιάνο</p>	 <p>σαντούρι</p>
 <p>βιολί</p>	 <p>κοντραμπιάσο</p>	 <p>άρπα</p>	 <p>λήρα</p>
 <p>μπουζούκι</p>	 <p>ούτι</p>	 <p>μαντολίνο</p>	 <p>μαγλαμάς</p>

## Έγχορδα Μουσικά Όργανα

 <p>κιθάρα</p>	 <p>ηλεκτρική κιθάρα</p>	 <p>πιάνο</p>	 <p>σαντούρι</p>
 <p>βιολί</p>	 <p>κοντραμπιάσο</p>	 <p>άρπα</p>	 <p>λήρα</p>
 <p>μπουζούκι</p>	 <p>ούτι</p>	 <p>μαντολίνο</p>	 <p>μαγλαμάς</p>



## Κρουστά Μουσικά Όργανα



τύμπανο



ταμπουρίνο



ντέφι



καστανιέτες



μαράκες



τρίγωνο



πλατίνα



καστανιέτες



ξύστρα



μεταλλόφωνο



ξύλόφωνο



ξύλάκια

## Κρουστά Μουσικά Όργανα



τύμπανο



ταμπουρίνο



ντέφι



καστανιέτες



μαράκες



τρίγωνο



πλατίνα



καστανιέτες



ξύστρα



μεταλλόφωνο



ξύλόφωνο



ξύλάκια





## Πνευστά Μουσικά Όργανα



φουσαρμόνικα



φλογέρα



αυλός του Πανός



σαξόφωνο



φλάουτο



όμποε



φαγκότο



κλαρίνο



κόρνο



τούμπα



τρομπόνι



τρομπέτα

## Πνευστά Μουσικά Όργανα



φουσαρμόνικα



φλογέρα



αυλός του Πανός



σαξόφωνο



φλάουτο



όμποε



φαγκότο



κλαρίνο



κόρνο



τούμπα



τρομπόνι



τρομπέτα

# Έλα να σχεδιάσουμε μουσικά όργανα

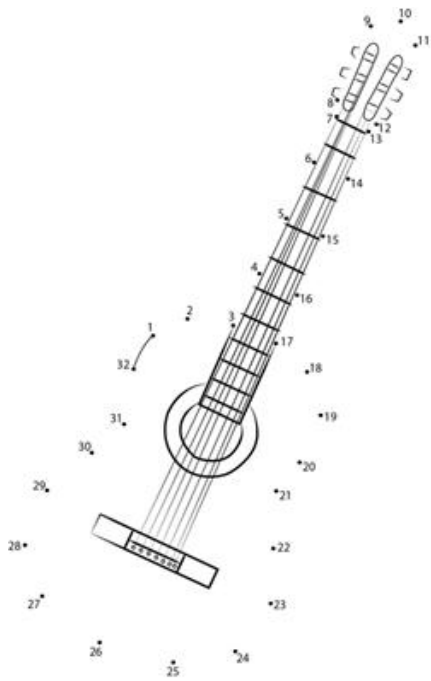

**ΚΙΘΑΡΑ**

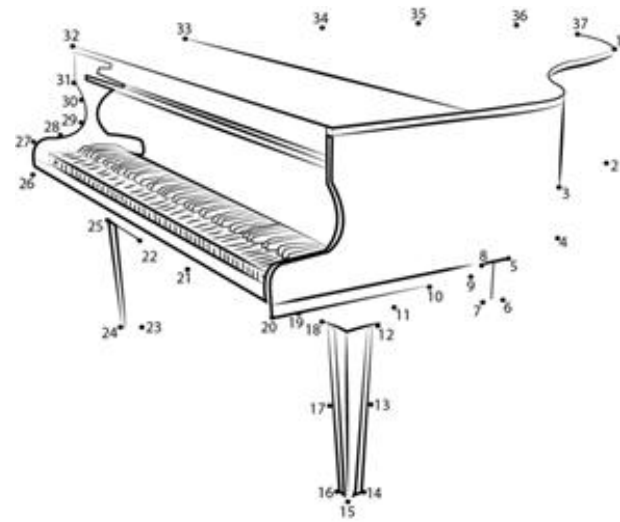

**ΠΙΑΝΟ**

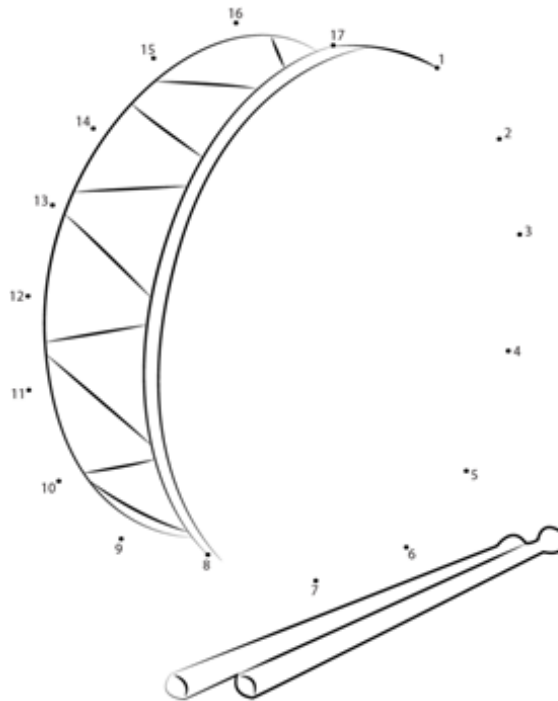

**ΤΥΜΠΑΝΟ**



ΠΑΙΖΩ, ΠΑΙΖΕΙΣ, ΠΑΙΖΕΙ,  
ΠΑΙΖΟΥΜΕ...

Έλα να κατασκευάσουμε παιχνίδια

Βάζω αριθμούς στις εικόνες με τα βήματα

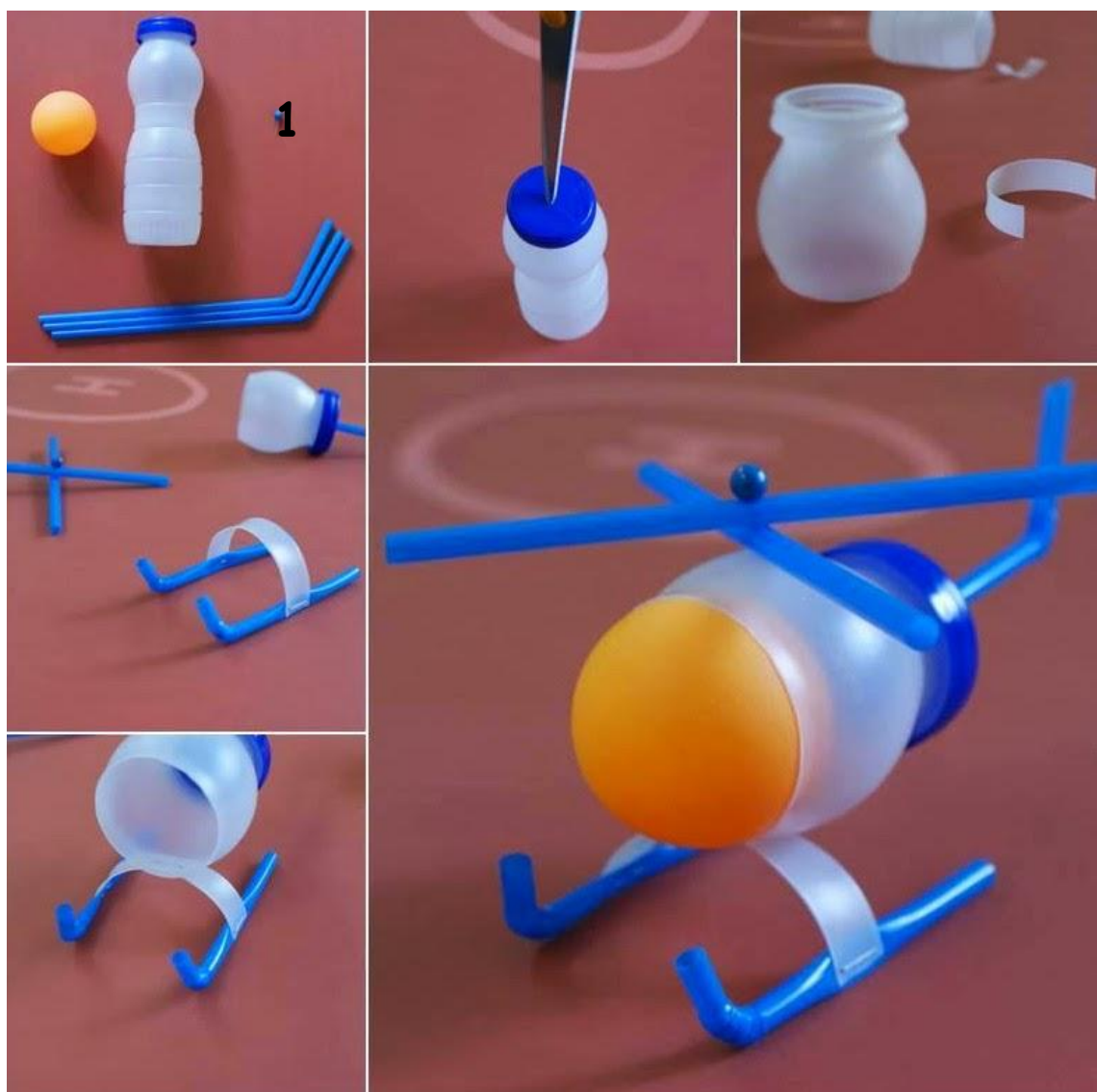

# Βάζω αριθμούς στις εικόνες με τα βήματα



# Βάζω αριθμούς στις εικόνες με τα βήματα



## Έλα να φτιάξουμε μια πεταλούδα νεροπίστολο να δροσιτούμε



### Υλικά Κατασκευής:

- χρωματιστό χαρτόνι
- σύρμα πίπας
- μαρκαδόροι
- ματάκια
- κόλλα
- μπουκαλάκια με τρύπα στο πώμα

### Στάδια Κατασκευής:

Ξέπλυνε τα μπουκαλάκια και τα αφήνεις να στεγνώσουν καλά.

Κόψε το αφρώδες ή το χαρτόνι σε σχήματα που να θυμίζουν φτερά και κόλλα τα στον κορμό των μπουκαλιών.

Χρησιμοποίησε το σύρμα πίπας για να σχηματίσεις τα πόδια και τις κεραίες.

Κόλλα τα ματάκια μπροστά.

Ξεκίνα το μπουγέλο με τους φίλους σου.



Έλα να γνωρίσουμε τους αριθμούς ως το 12

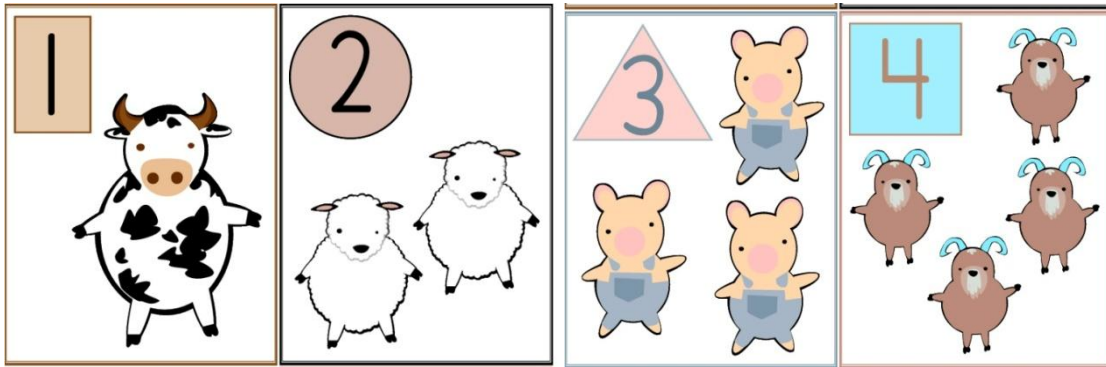

ένα

δύο

τρία

τέσσερα

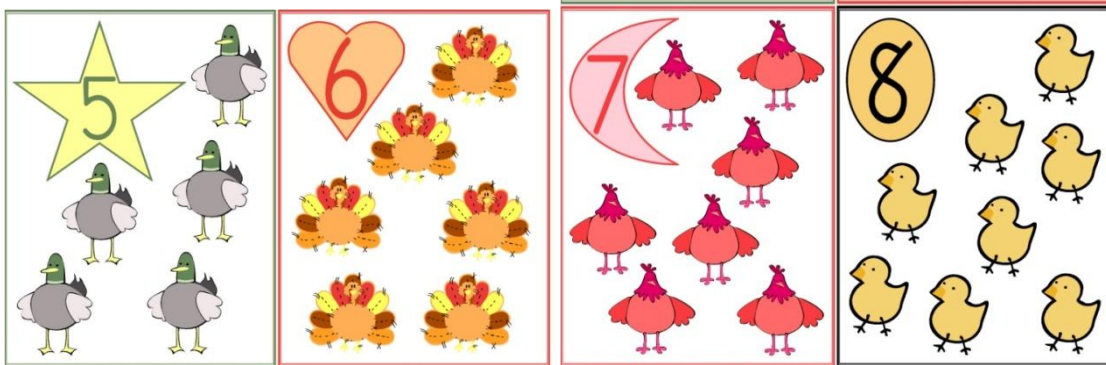

πέντε

έξι

εφτά

οχτώ

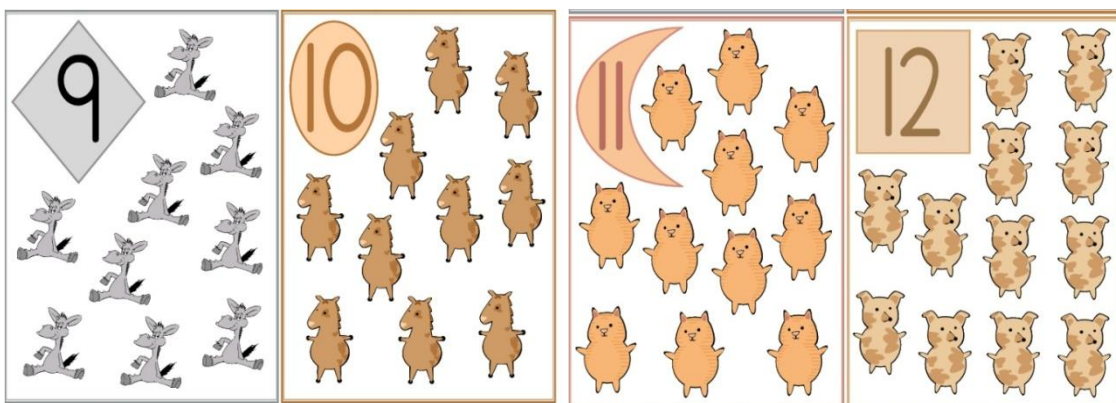

εννιά

δέκα

έντεκα

δώδεκα

Έλα να παίξουμε με τα ζάρια και να μετρήσουμε

Πόσα δείχνει κάθε φορά;

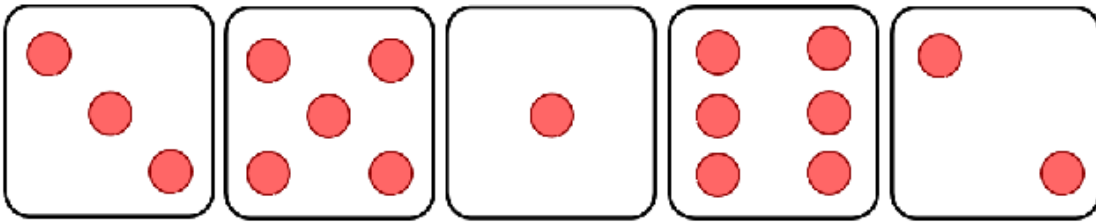

Βάλε σε κάθε πλευρά ζαριού όσες τελίτσες λέει ο αριθμός

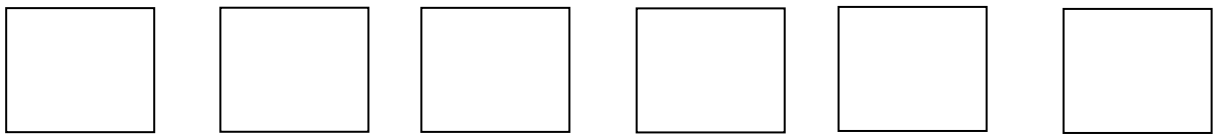

3

6

5

4

2

1

Έλα να βρούμε πόσα είναι όλα μαζί κάθε φορά

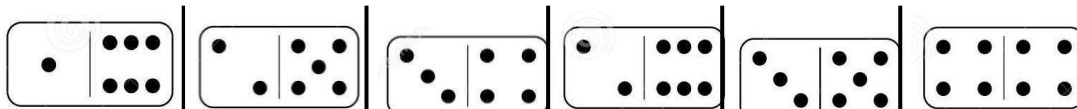

.....

.....

.....

.....

.....

.....

.....

.....

.....

.....

.....

.....



Οι αριθμοί ως το 50

## Οι αριθμοί από το 1 ως το 50

1	2	3	4	5	6	7	8	9	10
11	12	13	14	15	16	17	18	19	20
21	22	23	24	25	26	27	28	29	30
31	32	33	34	35	36	37	38	39	40
41	42	43	44	45	46	47	48	49	50

Μαθαίνω να μετράω και να γράφω τους αριθμούς μέχρι το 50

Μαθαίνω τις δεκάδες 10 20 30 40 50

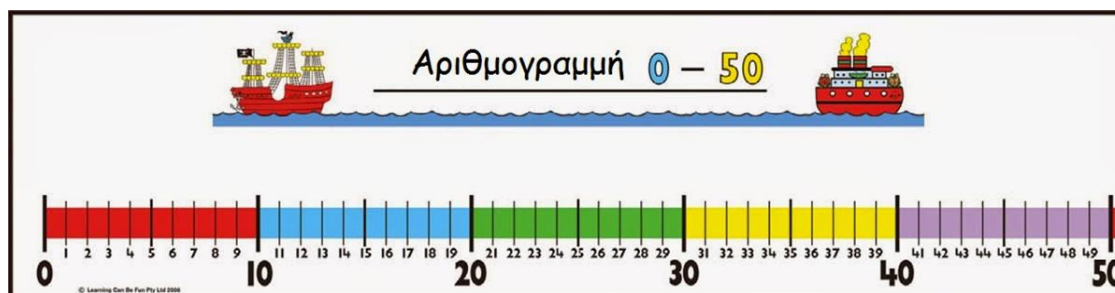

Έλα να συμπληρώσουμε τον πίνακα των αριθμών μέχρι το 50

1	2	3	4	5	6			9	
11			14			17	18		20
		23			26			29	
31				35			38		
	42					47		49	

Έλα να πούμε φωναχτά με τη σειρά τους αριθμούς που είναι σε χρωματιστό κουτάκι

Έλα να συμπληρώσουμε τους αριθμούς που λείπουν στο επιτραπέζιο παιχνίδι φιδάκι και μετά να παίξουμε!

Μέχρι ποιον αριθμό φτάνει; Πόσα λείπουν ως το 50;





## Έλα να φτιάξουμε ένα σκάκι

### Η σκακιέρα

ΟΔΗΓΙΕΣ ΓΙΑ ΤΟΝ/ΤΗΝ ΕΚΠΑΙΔΕΥΤΙΚΟ: Δημιουργήστε μια τετράγωνη σκακιέρα με εξήντα τέσσερα τετράγωνα εναλλάξ μαύρο-λευκό. Η σκακιέρα μπορεί να δημιουργηθεί πάνω σε λευκό χοντρό χαρτόνι για μακέτες ή και σ' ένα απλό λευκό χαρτόνι (canson) και να κολληθεί πάνω σε ένα τετράγωνο φελιζόλ. Οι διαστάσεις των 64 τετραγώνων θα είναι ανάλογες των διαστάσεων των πιονιών. Εναλλακτικά μπορεί να δημιουργηθεί επιδαπέδια σκακιέρα με άσπρη και μαύρη μπογιά και σε κάποιο σταθερό μέρος στο έδαφος αν οι συνθήκες το επιτρέπουν.

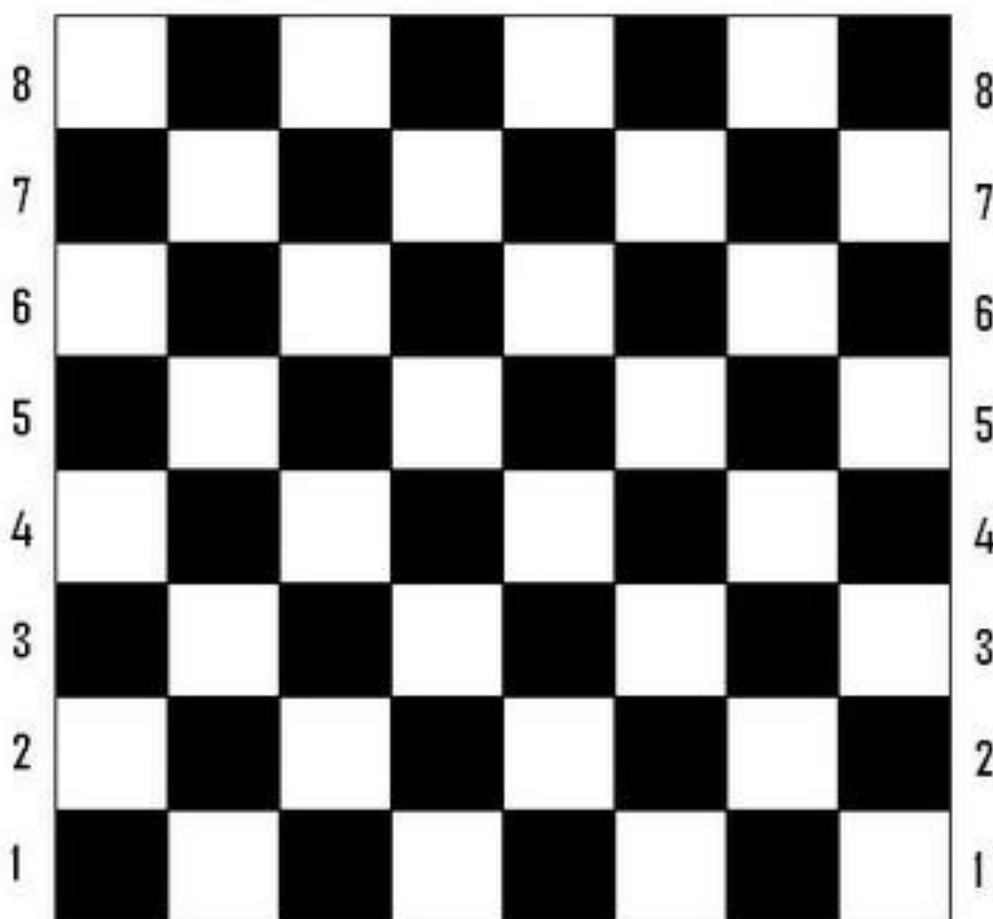

## Τα πιόνια

1. Κόψτε τις φιγούρες και τα είδωλα και κολλήστε τα.
2. Χρωματίστε τα πιόνια και πατήστε πάνω στις γραμμές με ένα μαύρο μαρκαδόρο.
3. Δημιουργήστε μικρούς κυλίνδρους από λευκό ή μαύρο χαρτόνι με διάμετρο όση και η βάση των πιονιών.
4. Χαράξτε με μαχαίρι ή κοπίδι με ασφάλεια μια εγκοπή μήκους 1 εκατ. Περίπου στη μια μεριά κάθε κυλίνδρου.
5. Στερεώστε τα πιόνια του σκακιού στις εγκοπές των κυλίνδρων.

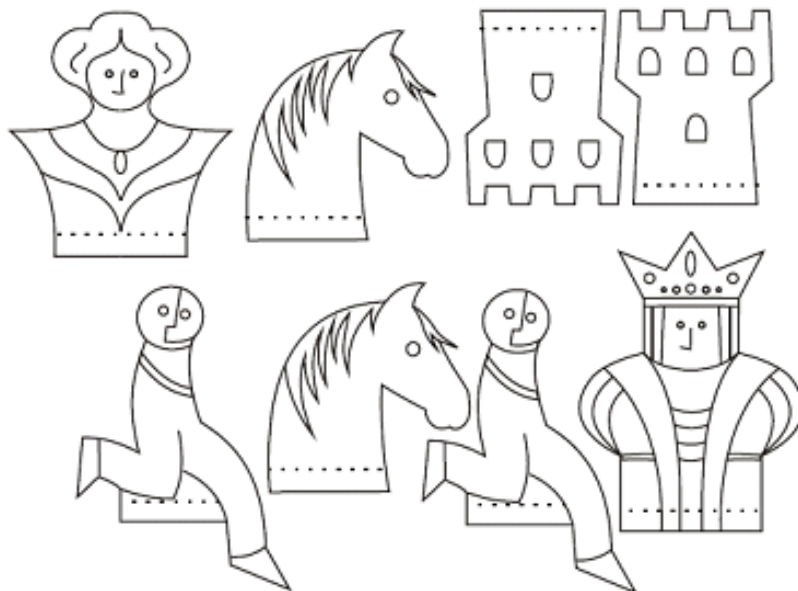

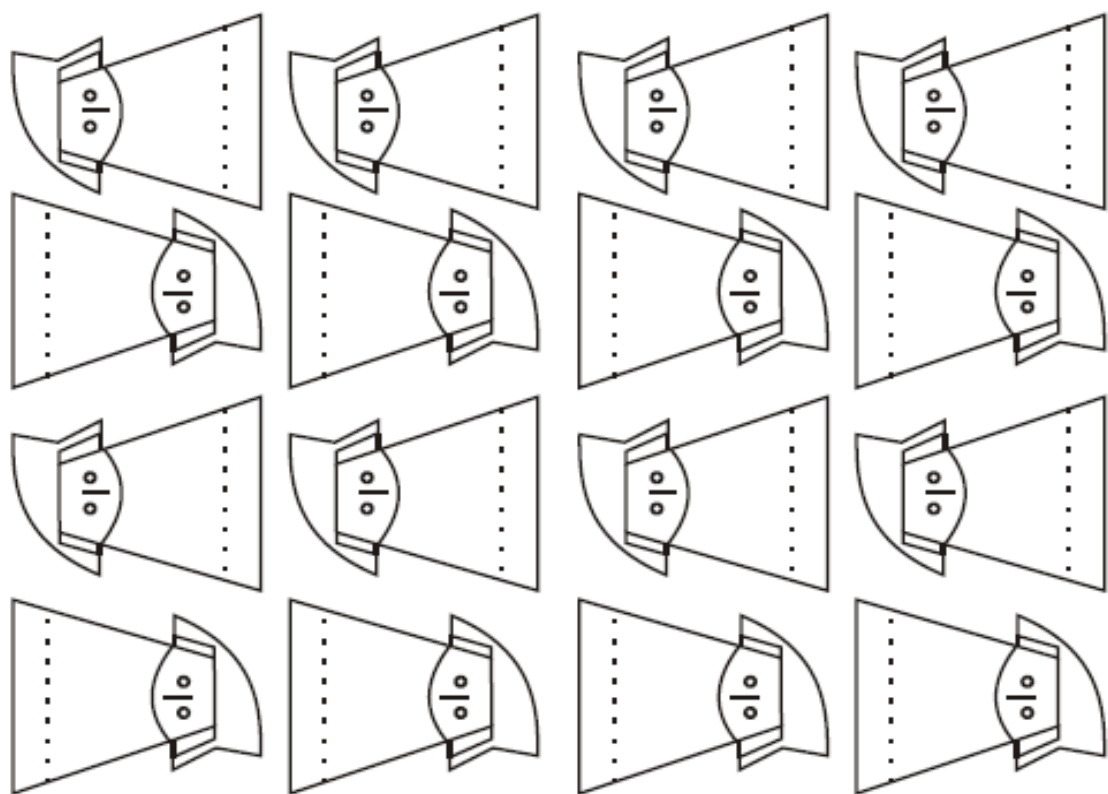
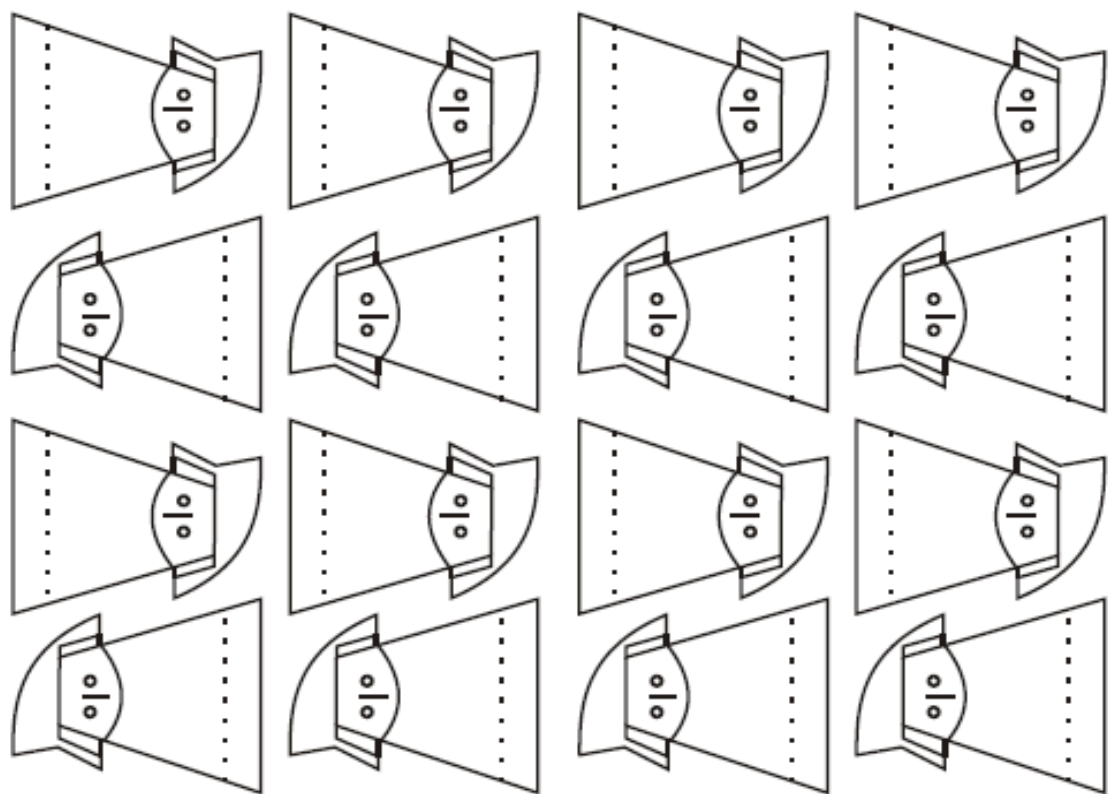

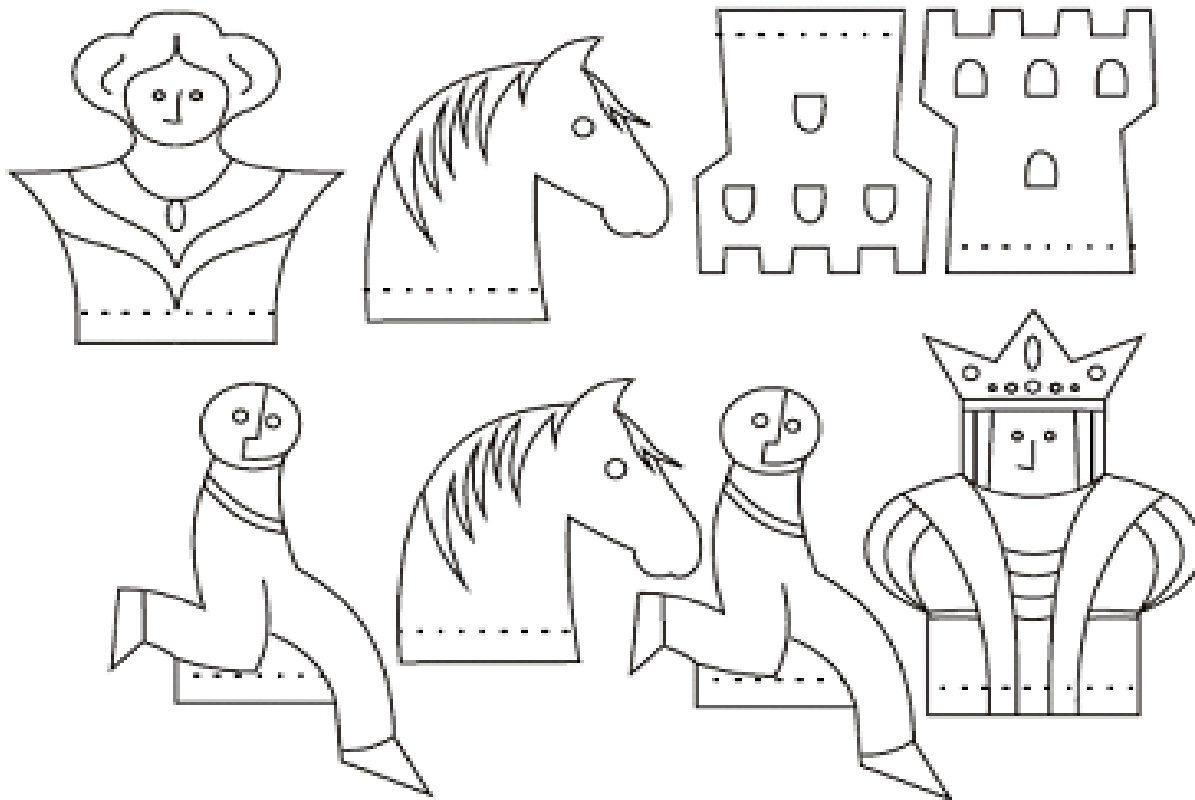
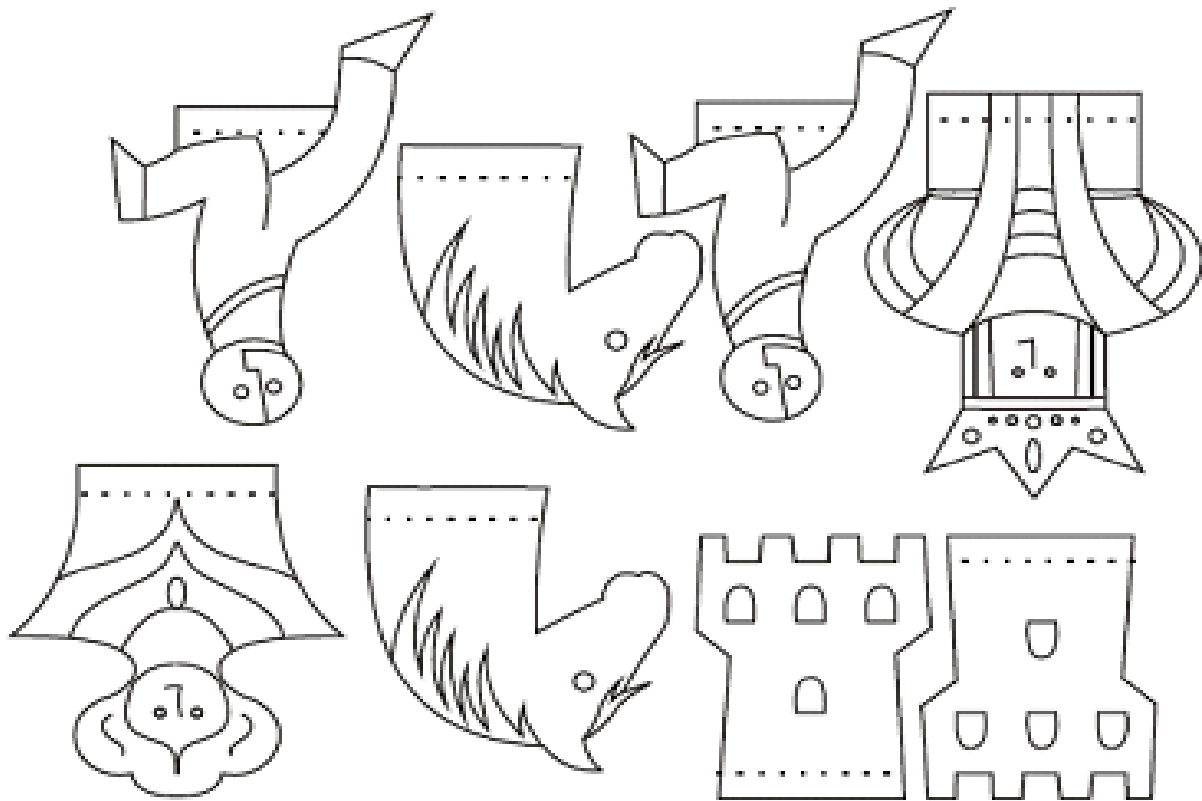

# Είμαστε όλοι ίσοι!

Δεν έχει σημασία αν είμαι κορίτσι ή αγόρι, από ποια χώρα έρχομαι, σε ποια φυλή ανήκω, τι γλώσσα μιλάω, ποια είναι η θρησκεία μου, τι δυσκολίες έχω. Έχω ΔΙΚΑΙΩΜΑ να με αντιμετωπίζουν το ίδιο με τα άλλα παιδιά. Κανείς δεν πρέπει να με κάνει να ντρέπομαι γι' αυτό που είμαι!

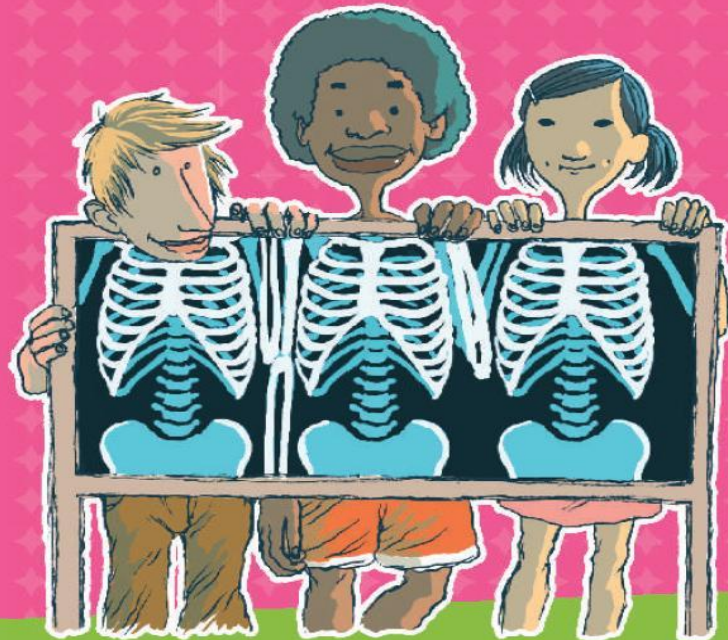

Στήριγος του Παιδιού

www.0-18.gr

Έλα να δημιουργήσουμε σ' ένα μεγάλο χαρτί τη σημαία της ισότητας

Είμαστε όλοι ίσοι

Nous sommes tous égaux

We are all equal

م تسانون جميعا نحن

Wir sind alle gleich

Ние сме всички равни

Α α  Αεροπλάνο	Β β	Γ γ  Γοργόνα	Δ δ
Ε ε	Ζ ζ	Η η	Θ θ
Ι ι	Κ κ  Κάστρο	Λ λ	Μ μ
Ν ν	Ξ ξ	Ο ο	Π π
Ρ ρ	Σ σ ς  Σημαία	Τ τ  Τρένο	Υ υ
Φ φ  Φαλάφελ	Χ χ	Ψ ψ	Ω ω  Ωκεανός

Έλα να βρούμε λέξεις για το αλφαβητάρι

Έλα να βρούμε και άλλες λέξεις

Αα

Ββ

Γγ

Δδ

Εε

Ζζ

Ηη

Θθ

Ιι

Κκ

Λλ

Μμ

Νν

Ξξ

Οο

Ππ

Ρρ

Σσ

Ττ

Υυ

Φφ

Χχ

Ψψ

Ωω Ωραία

περνάω



Έλα να χρωματίσουμε τη σχολική τσάντα και τα αντικείμενα που έχει μέσα

حقيبة مدرسية

مفكرة

حاکم

قلم رصاص  
قلم رصاص

مقص

الطباشير

تفاحة

أوراق



Copyright Homemade-Preschool.com

1. Χρωμάτισε **πράσινη** την τσάντα
2. Χρωμάτισε **γαλάζιο** το τετράδιο
3. Χρωμάτισε **κίτρινο** τον χάρακα
4. Χρωμάτισε το ένα μολύβι **πράσινο** και το άλλο μολύβι **πορτοκαλί**
5. Χρωμάτισε **ροζ** το ψαλίδι
6. Χρωμάτισε **κόκκινο** το μήλο
7. Χρωμάτισε όπως θέλεις τις μπογιές
8. Άφησε άσπρα τα φύλλα χαρτιού



Βάλε ένα καθρεφτάκι κάθετα εκεί που τελειώνει το μισό σχολείο. Τι βλέπεις;

Σχεδίασε τώρα το άλλο μισό

Σχεδίασε και την αυλή με τα παιδιά να παίζουν

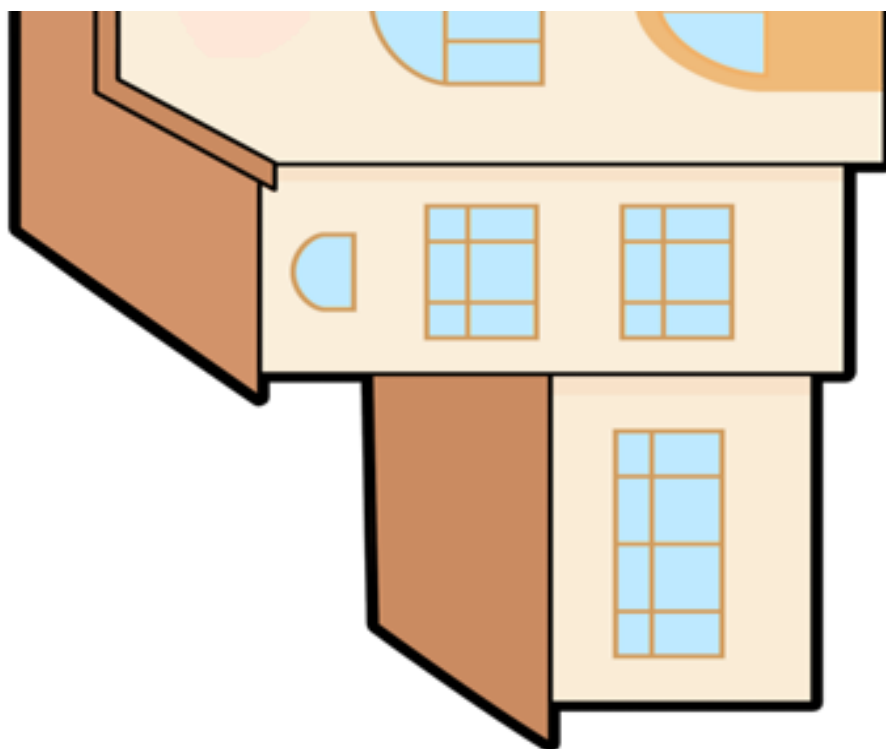

Χρωμάτισε τον Έλμερ σύμφωνα με τις οδηγίες

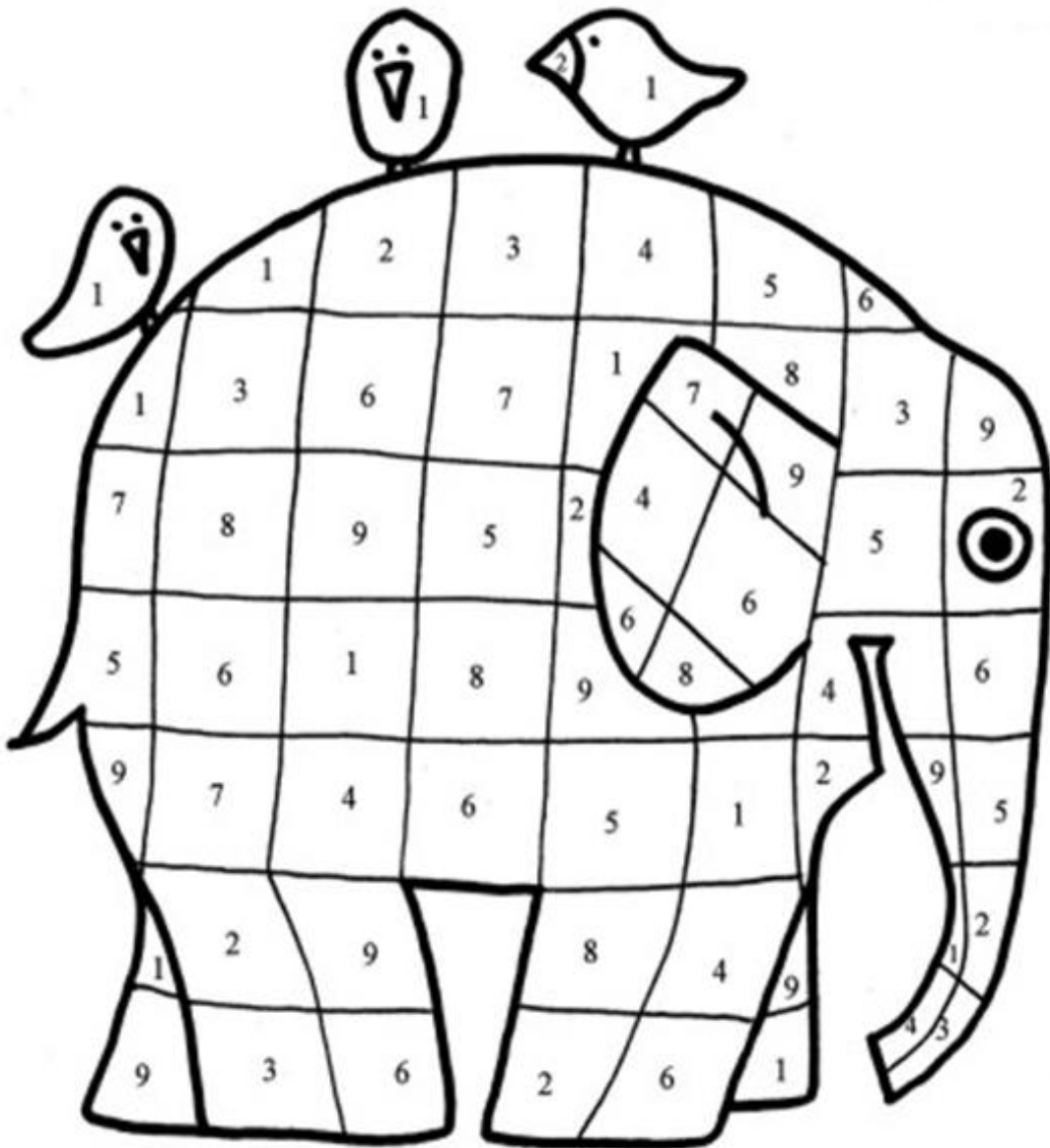

- |              |            |
|--------------|------------|
| 1. Μπλε      | 6. Κόκκινο |
| 2. Κίτρινο   | 7. Άσπρο   |
| 3. Μωβ       | 8. Μαύρο   |
| 4. Πορτοκαλί | 9. Πράσινο |
| 5. Ροζ       |            |

Έλα να κάνουμε τον Έλμερ πολύχρωμο με ψηφίδες<sup>1</sup> χρησιμοποιώντας  
ό,τι χρώματα θέλουμε

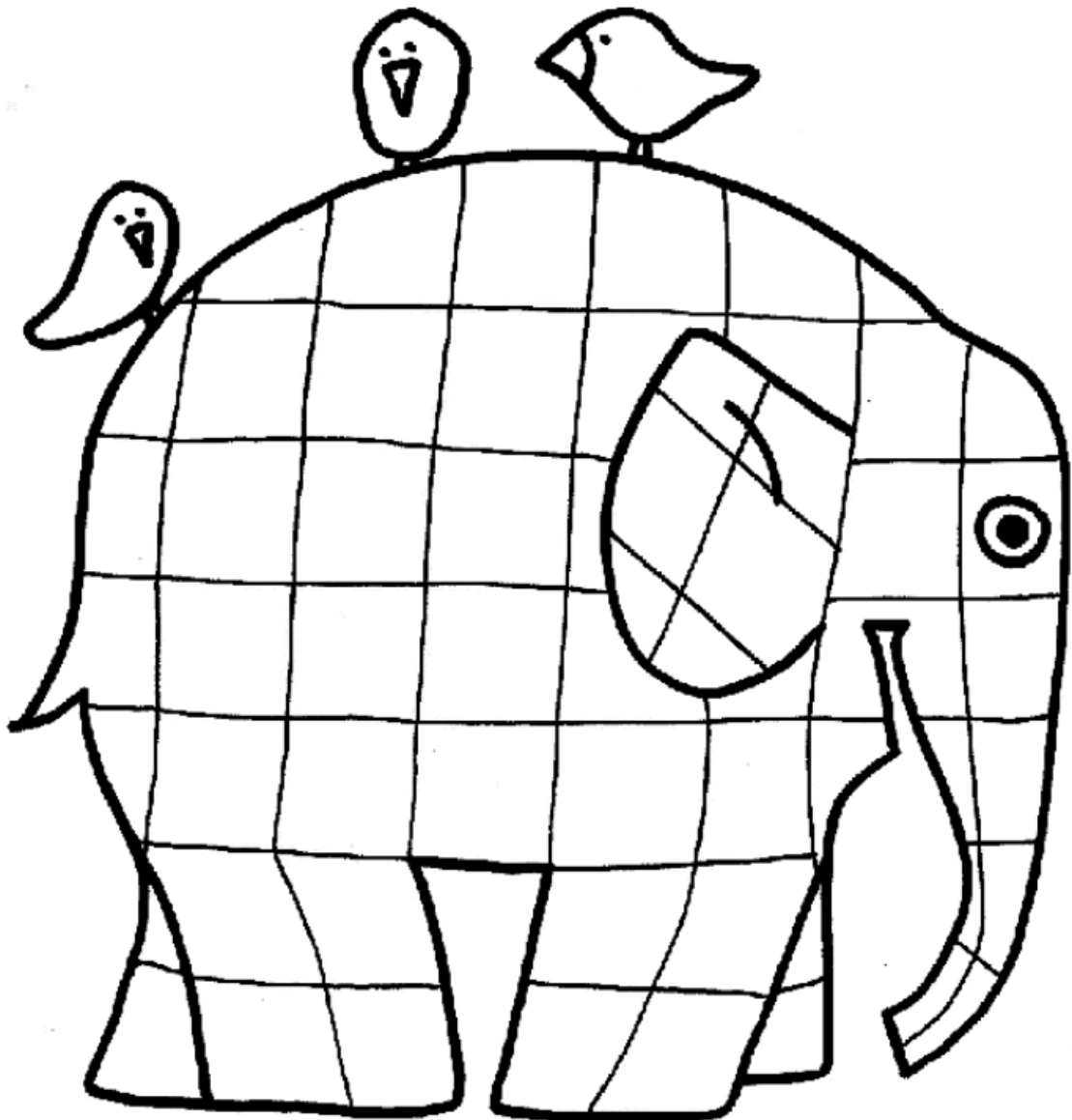

---

<sup>1</sup> Είτε με τετραγωνάκια από χρωματιστές γλασέ κόλλες είτε με μπιλάκια από χρωματιστά γκοφρέ χαρτιά

Έλα να κόψουμε τη μάσκα του ελέφαντα Έλμερ, να την κολλήσουμε σε χαρτόνι, να τη χρωματίσουμε όπως μας αρέσει και να τη φορέσουμε για να παίξουμε θέατρο.

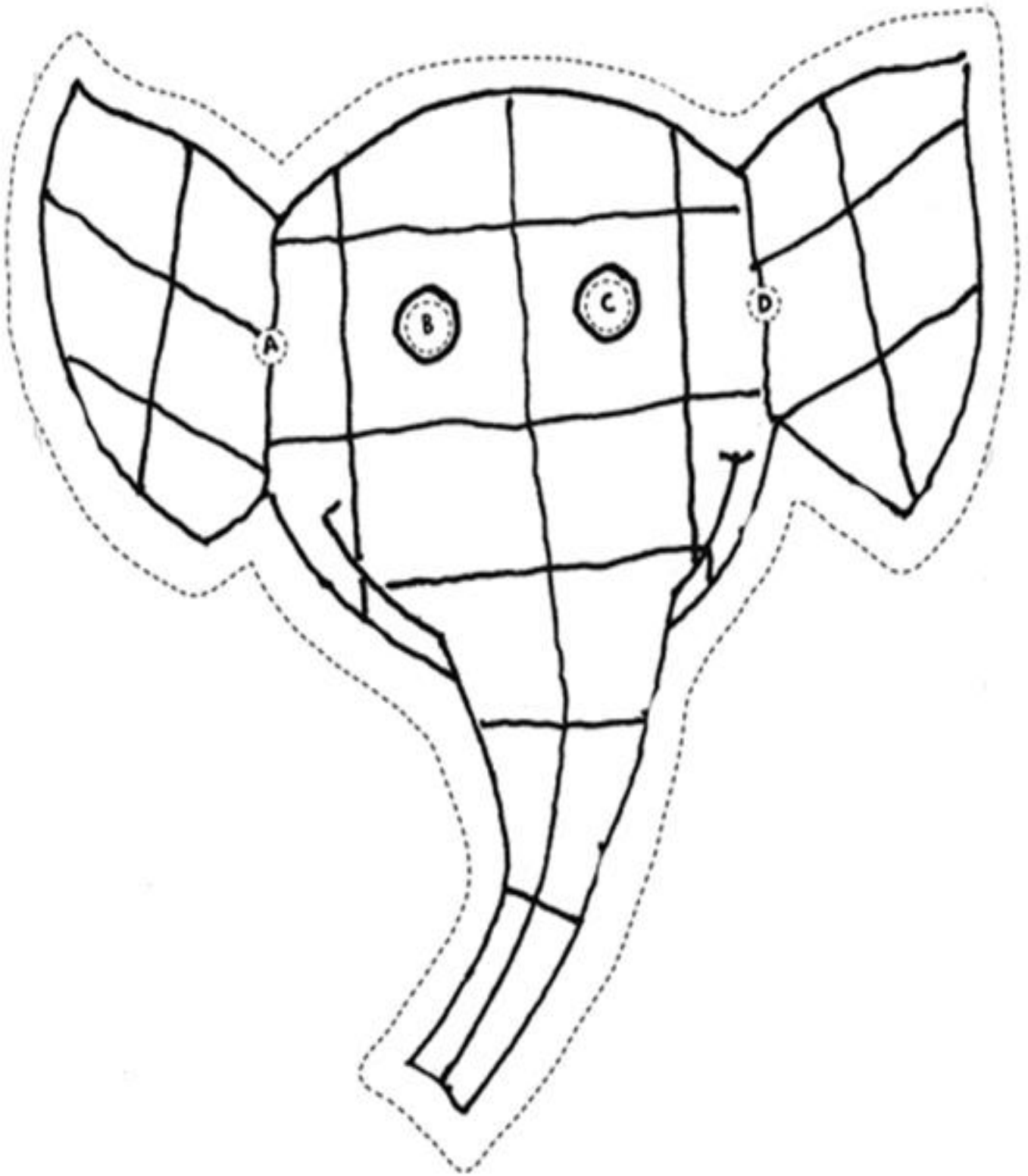

## Το ουράνιο τόξο

Πως δημιουργείται;



ΣΤΑΓΟΝΕΣ  
ΒΡΟΧΗΣ

ΑΚΤΙΝΕΣ ΤΟΥ  
ΗΛΙΟΥ

ΟΥΡΑΝΙΟ  
ΤΟΞΟ

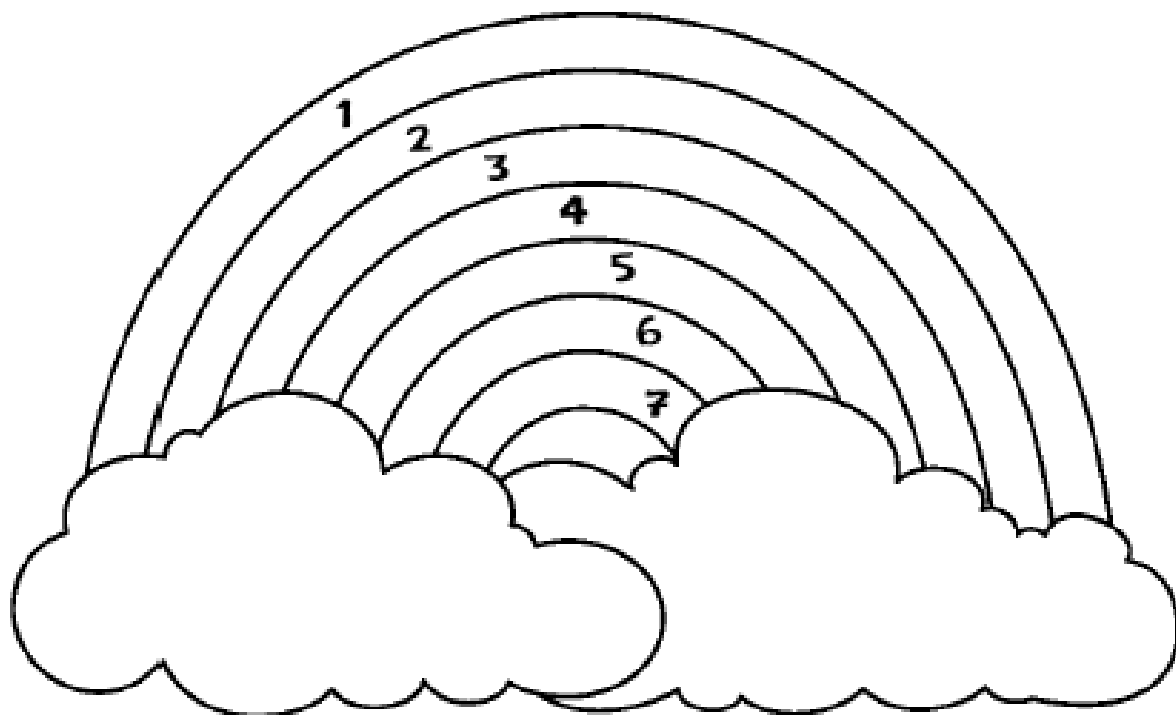

Τα χρώματα του ουράνιου τόξου

	1 → Κόκκινο		5 → Γαλάζιο
	2 → Πορτοκαλί		6 → Μηλε
	3 → Κίτρινο		7 → Μωβ
	4 → Πράσινο		

Έλα να βοηθήσουμε τα ζώα να βρουν τα μικρά τους



**σκύλος**



**κατσικάκι**



**γάτα**



**αρνάκι**



**άλογο**



**αλογάκι**



**αρνί**



**γατάκι**



**κατσίκα**



**σκυλάκι**

Πώς αντιλαμβανόμαστε τον κόσμο γύρω μας:

Με τα



μάτια



βλέπουμε

Με τα

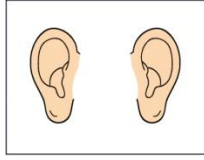

αυτιά



ακούμε

Με τη



μύτη



μυρίζουμε

Με τα

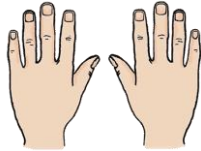

χέρια

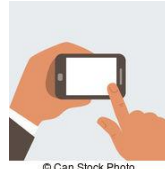

αγγίζουμε

Με τη



γλώσσα



γευόμαστε

لغة



أنف



عيون

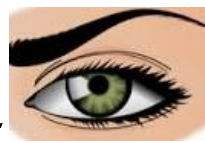

أيادي

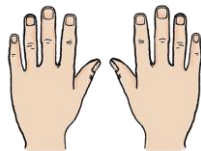

آذان

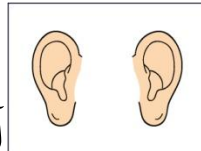



# الحواس الخمس



بصر Όραση

سمع Ακοή

شم Όσφρηση

طعم Γεύση

لمس Αφή



Έλα να χρωματίσουμε **γαλάζια** τα παιδιά που τρέχουν **δεξιά** και **κόκκινα** τα παιδιά που τρέχουν **αριστερά**

**αριστερά**

اليسار

**δεξιά**

حق

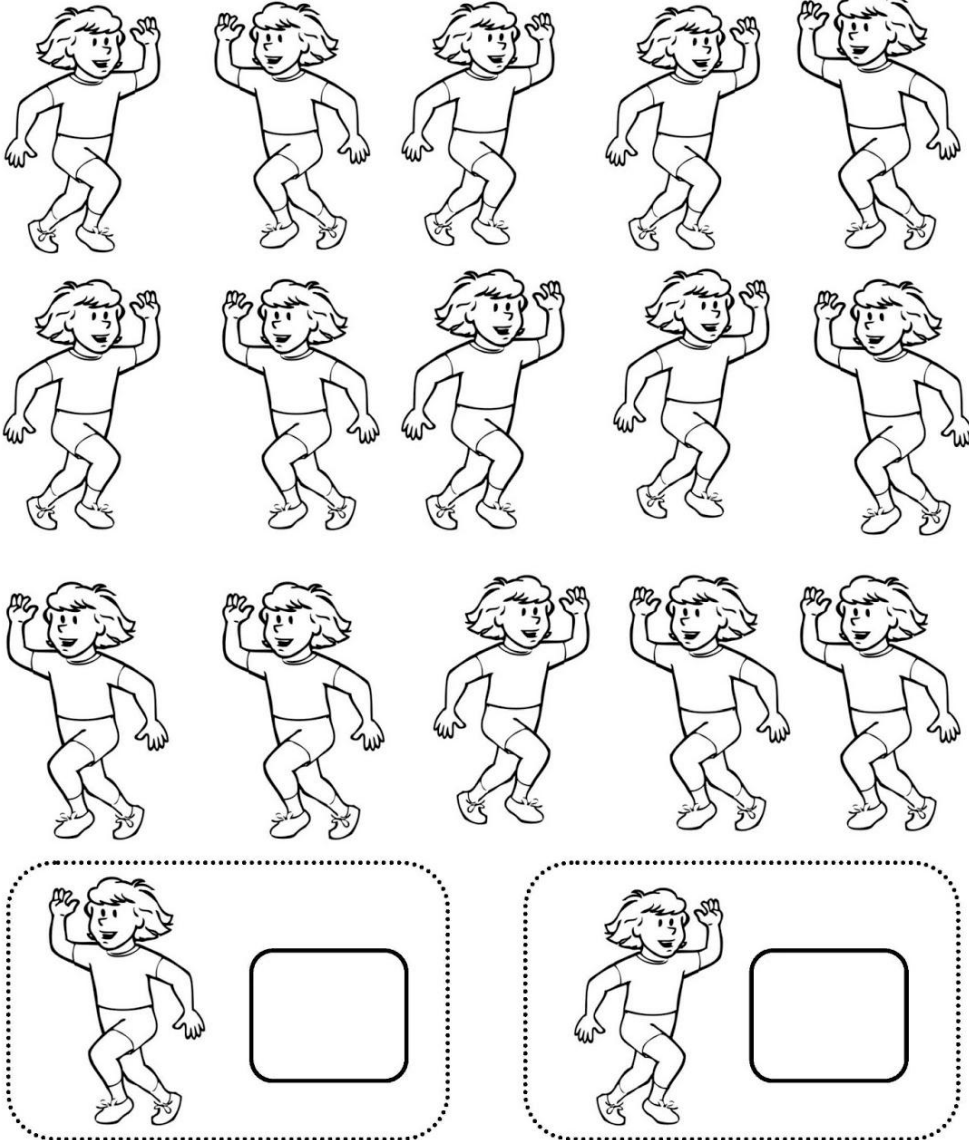

Πόσα τρέχουν σε κάθε κατεύθυνση;

Έλα να ζωγραφίσουμε σώμα, ρούχα, χέρια, πόδια και παπούτσια στα  
παιδιά

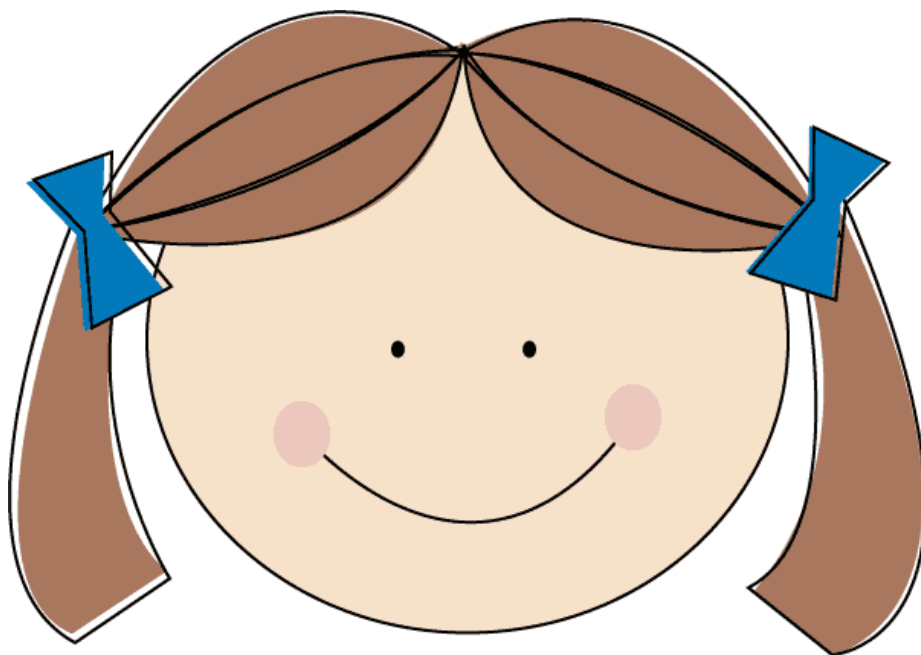

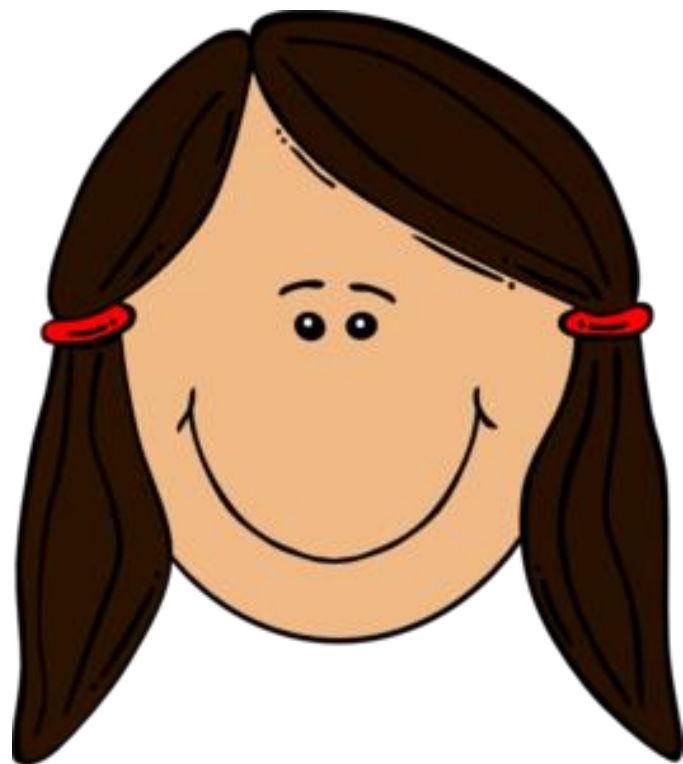

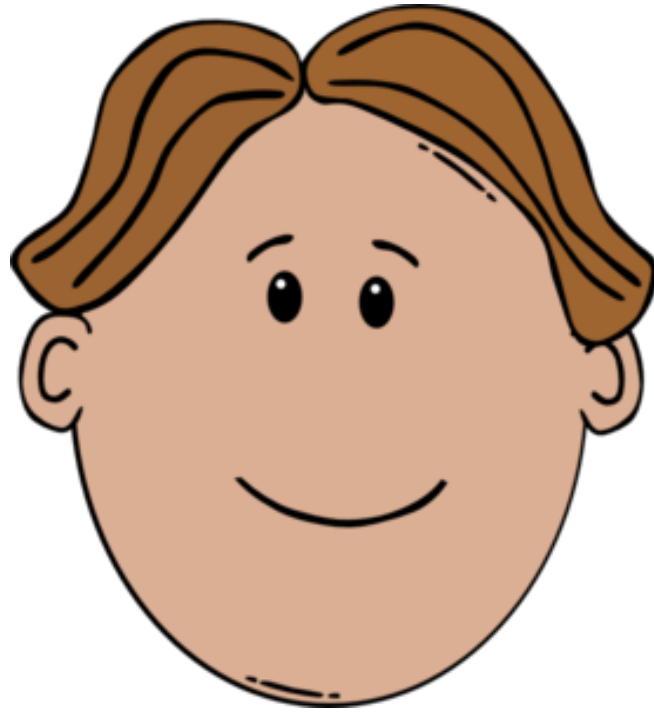



Έλα να σχεδιάσουμε και να χρωματίσουμε τα πρόσωπα των παιδιών

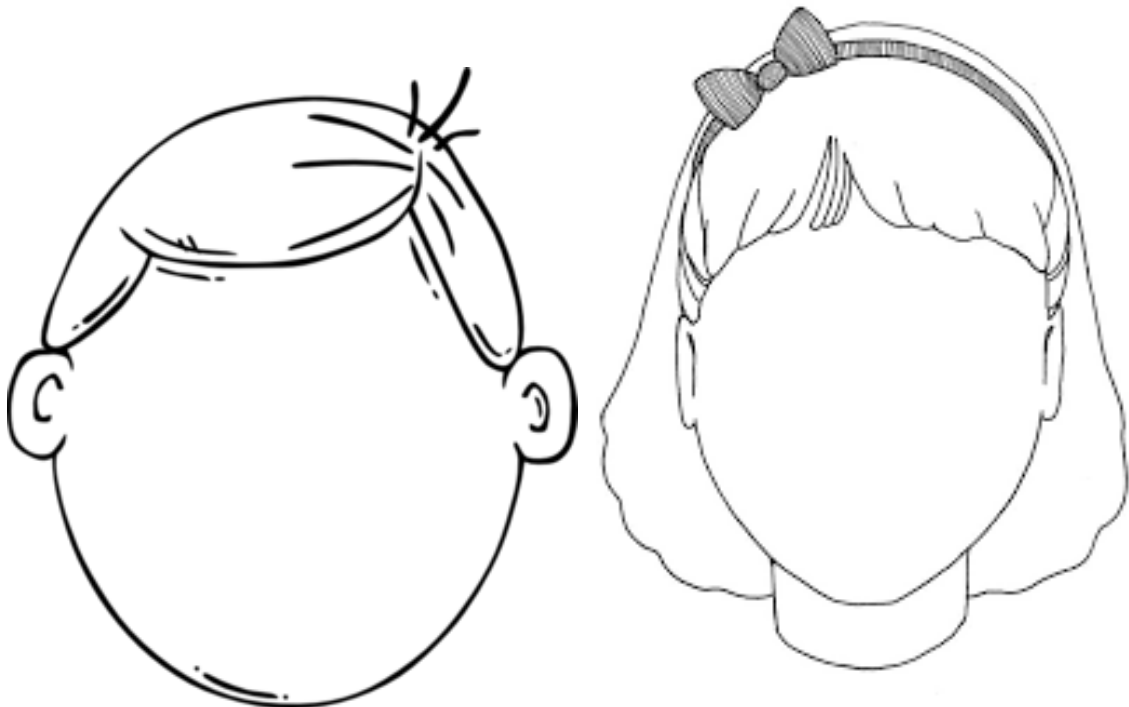
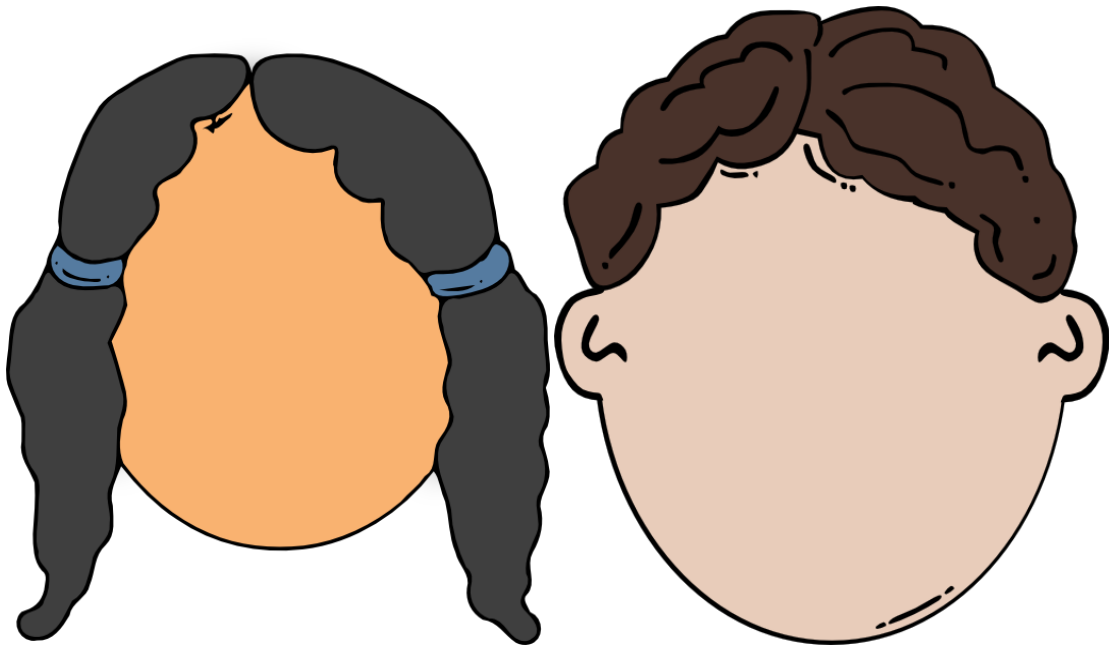

## Έλα να δημιουργήσουμε μοτίβα

Συνέχισε να χρωματίζεις και να σχεδιάζεις τα μοτίβα αφού βρεις πρώτα τον κανόνα του καθενός

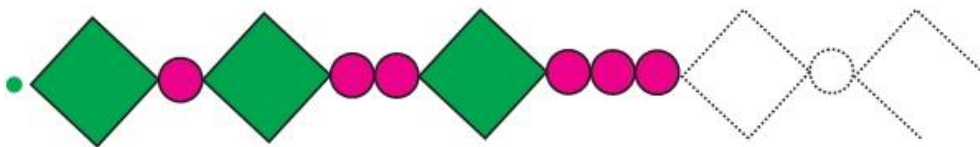
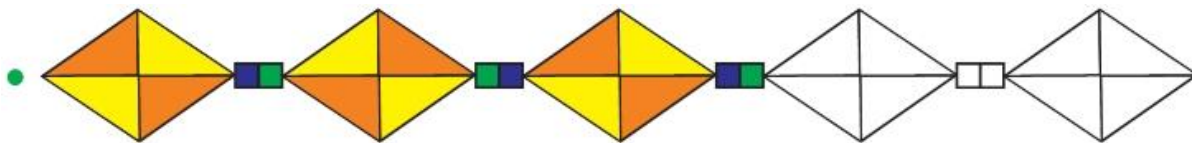
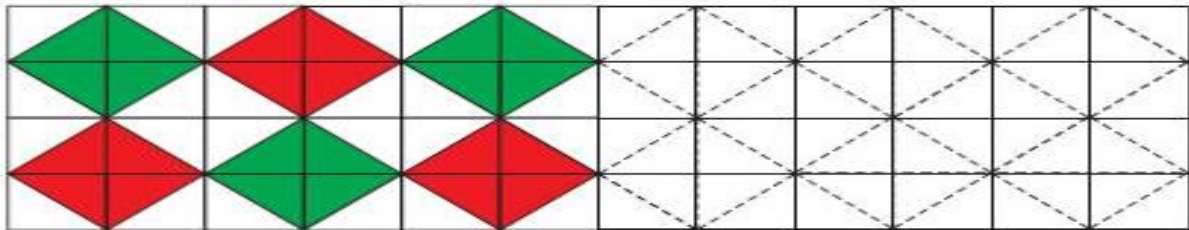

Σκέψου και βρες έναν κανόνα να τα χρωματίσεις

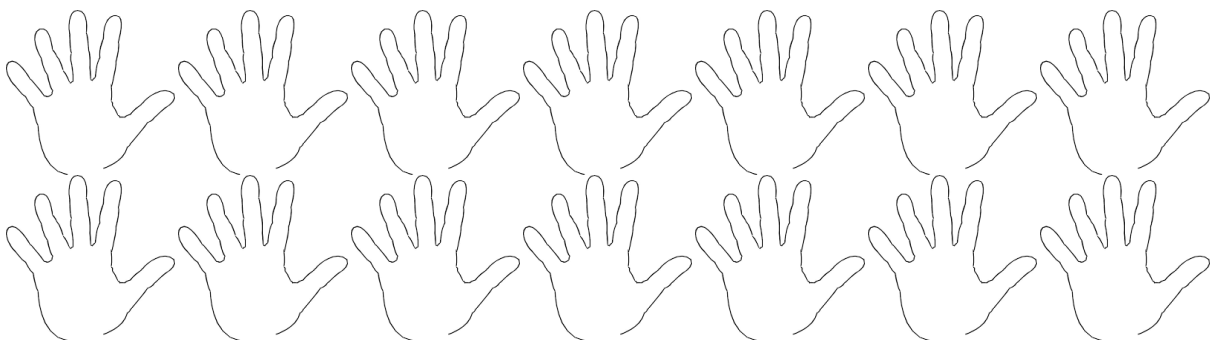
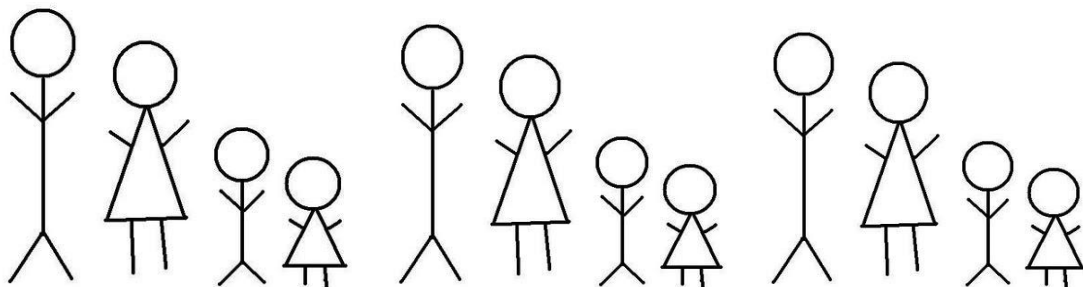



Κόψε τα σχήματα του τάνγκραμ και κάνε τα σχέδια στο κάτω μέρος της σελίδας

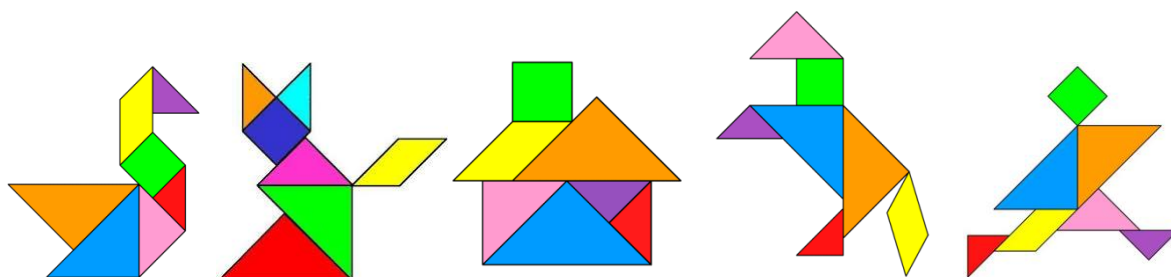
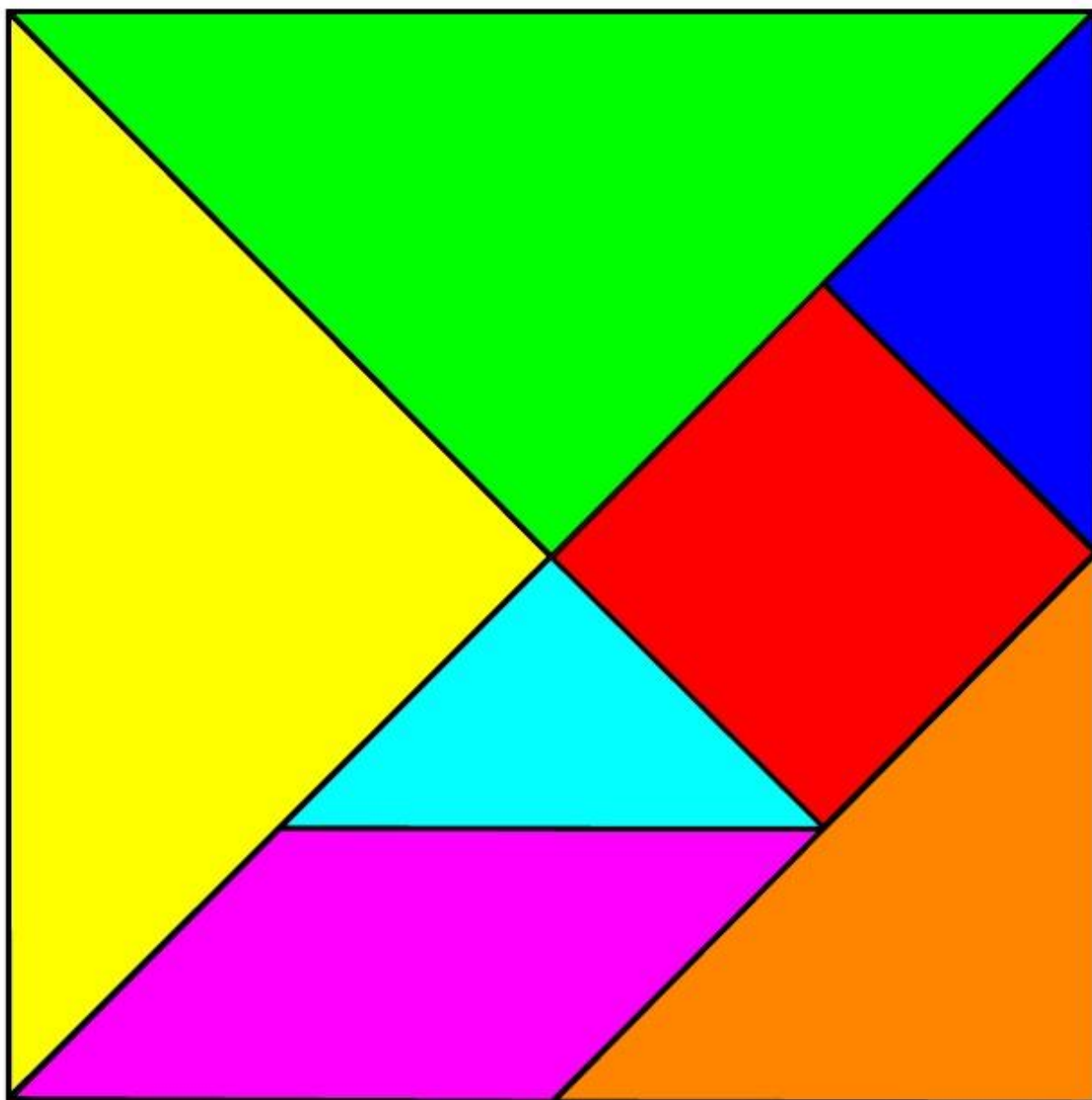

Έλα να βοηθήσουμε την Παπλωματού να βρει νέα σχέδια για τα παπλώματά της

Συνέχισε να χρωματίζεις με τον ίδιο τρόπο

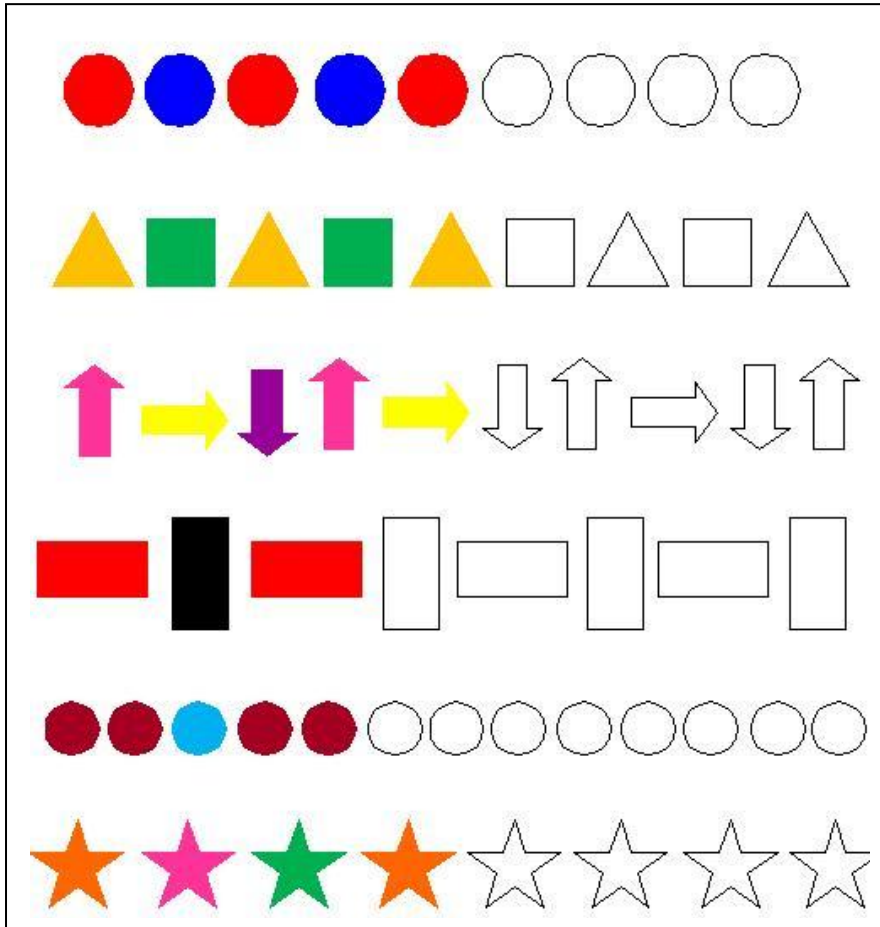

Συνέχισε το νέο σχέδιο της Παπλωματούς για το πάπλωμα που θα κάνει δώρο στα παιδιά που κρύνουν

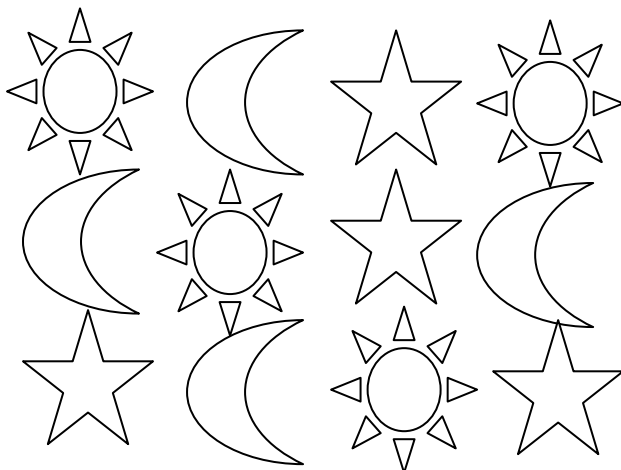

Σχεδιάσε το δικό σου μαγικό χαλί που θα σε ταξιδέψει όπου θέλεις

